

Антон Шаганов
Карась. Все способы ловли

Настоящая рыбалка –

АНТОН ШАГАНОВ

КАРАСЬ

ВСЕ СПОСОБЫ ЛОВЛИ

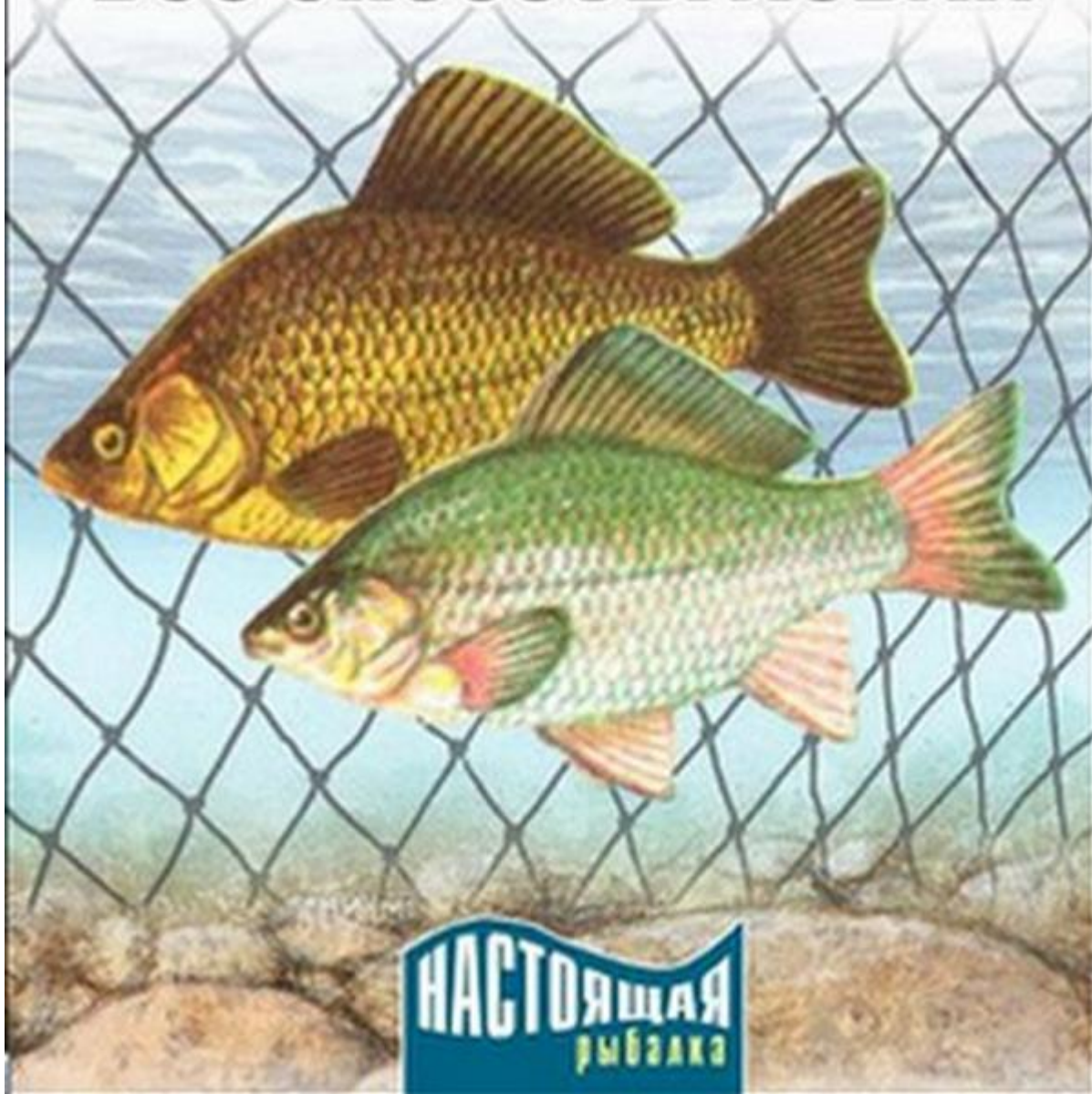

«Антон Шаганов "Карась. Все способы ловли"»: Медиана; 2009

Аннотация

В новой книге известный специалист Антон Шаганов рассказывает обо всех способах (как зимних, так и летних) ловли карася – рыбы, широко распространенной в нашей стране и любимой рыболовами. Наряду с известными удочками и донками описаны применяемые для ловли карася сетные и другие рыболовные орудия, не относящиеся к спортивным.

Способы и снасти, разрешенные или разрешенные с ограничениями современным законодательством, описаны подробно, безусловно запрещенные – кратко, в качестве исторического экскурса. Книга рассчитана на широкий круг читателей-рыболовов.

АНТОН ШАГАНОВ

КАРАСЬ

ВСЕ СПОСОБЫ ЛОВЛИ

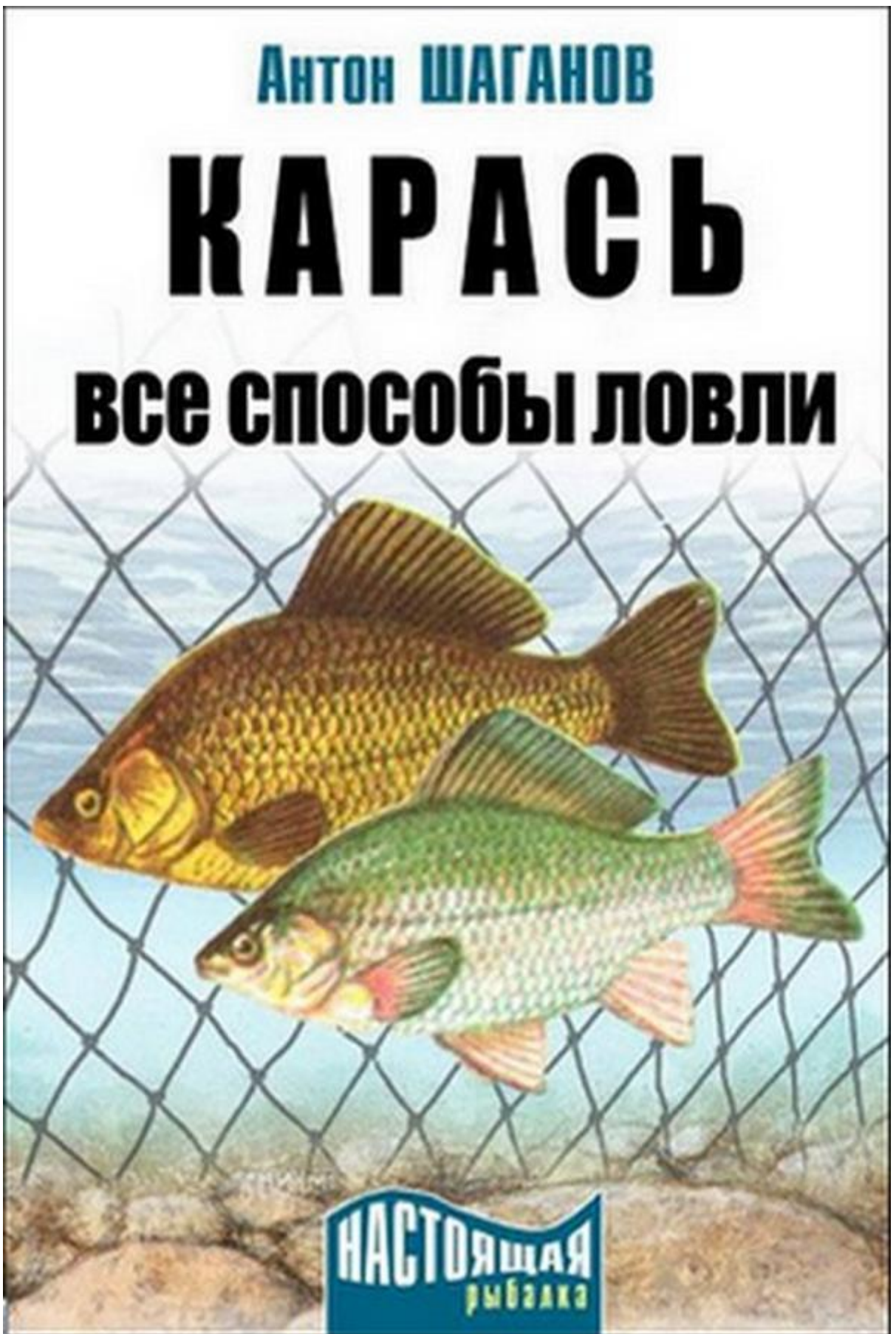

Антон Шаганов
Карась. Все способы ловли

Предисловие. Второе пришествие карася

В восьмидесятых годах двадцатого века в нашей стране произошел самый настоящий «карасиный бум», и продолжается он до сих пор.

До той поры карась занимал достаточно скромное место в уловах и промысловиков, и любителей, и вполне справедливыми оставались слова классика Сабанеева: «По вялости клева и малому сопротивлению, оказываемым пойманным карасем, ужение этой рыбы не особенно интересно и для речных охотников еще скучнее, чем ужение линя. Последние редко попадаются на удочку менее 400 г весом, тогда как мало таких прудов и озер, где бы часто попадались 400-граммовые караси. <...> Сам я прибежал к ужению этой рыбы только в крайних случаях, когда не было никакой другой».

В общем, серьезные рыболовы выезжали на серьезные водоемы за серьезными рыбами: за лещом, за судаком, за щукой, – а карасиков в прудах удили мальчишки, либо, от беды, те из рыбаков, кто не мог надолго отлучиться из дома.

В 80-х годах все изменилось: в уловах рыболовов разных регионов всё чаще стали появляться рыбы, внешне очень похожие на серебряного карася. Однако, в отличие от хорошо известных серебряных карасей, предпочитавших пруды, озера и тихие старицы рек, «знакомые незнакомцы» попадались в неплохих количествах и в Волге, и в Дону, и Ахтубе, и в сибирских реках. А самое главное – новая генерация серебряных карасей отличалась многочисленностью и очень даже приличными размерами: килограммовые рыбины были заурядным уловом, попадались особи и в полтора, и в два килограмма весом.

Немедленно среди рыболовов распространились слухи, что, подобно ротану, по водоемам расселяется новая рыба, лишь внешне похожая на всем известного карася. Высказывались разные предположения: одни утверждали, что это гибрид серебряного карася с сазаном либо карпом (или с золотым карасем, или даже с лещом). Другие, более подкованные, возражали: давно известно, что популяции серебряного карася состоят лишь из одних самок – самцы упомянутых видов рыб оплодотворяют карасиную икру, но никаких отцовских признаков у потомства нет: из мальков вновь вырастают лишь караси-самки. Еще одно мнение: карась-новосел вовсе не карась, а заморская рыба буффало, завезенная из Америки во времена Хрущева. Некоторые считали пришельца дальневосточным, амурским карасем, отличающимся от европейских родичей быстрым ростом и увеличенными размерами (последняя версия оказалась наиболее близка к истине).

Как бы то ни было, карасем почти нигде новосела и поныне не называют, наградив многочисленными прозвищами: метис, гибрид, душман, буффало, карабас, карпо-карась, сковородник... Лишь сибирские рыболовы именуют пришельца с востока карасем, – но амурским.

«Новый» карась, как его ни называй, занял весьма почетное место и в садках любителей, и в уловах промысловиков (раньше рыбопромысловые хозяйства донских и волжских водохранилищ карася в свои планы не включали, рассматривая как случайный прилов; ныне уловы исчисляются сотнями тонн в год). Да и для рыболовов-любителей отправиться за сотню-другую километров на водоем, где ловится увесистый «сковородник», стало вполне обыденным делом.

Что же говорят по поводу «душмана» ихтиологи? А вот что:

Серебряный карась представлен в России одним-единственным видом: *Carassius auratus*, живущим и в европейской части страны, и в Сибири, и на Дальнем Востоке. Однако внутри этого вида все караси делятся на две формы (внешние видовые признаки одинаковые, но имеются различия на генетическом уровне).

Одна форма – однополо-женская, или, выражаясь по-научному, гиногенетическая: популяции состоят из одних лишь самок, а молоки самцов (родственных видов) лишь инициируют развитие икры, не оплодотворяя ее, и на выходе мы имеем не мальков-гибридов, а чистокровных карасей-самок. Вторая форма размножается обычным порядком, и в число популяций входят и мужские, и женские особи.

И так уж сложилось, что в европейской части страны и в Западной Сибири до недавнего времени обитала лишь однополая разновидность. На востоке, в том числе и в водоемах бассейна Амура, природные популяции были смешанные, состояли из особей обеих форм – и доля самцов составляла от 5 до 30 процентов, причем икру обычных самок молоки карасей-самцов оплодотворяют, а однополых – лишь иницируют, и потомство во втором случае состоит лишь из самок.

Отсюда можно сделать вывод: европейский серебряный карась – «абориген» предпочитал жить в озерах, в тиховодных заводях рек и в старицах вовсе не оттого, что не любил течения или был не приспособлен к жизни в условиях достаточно быстро текущих вод. Просто во многих реках гиногенетические самки серебряного карася не могли размножаться: не совпадал по срокам нерест с их речными родственниками – плотва или лещ нерестятся в более холодной воде, чем нужна для успешного развития икры карася. И карасиные популяции самок поневоле держались рядом с рыбами, способными иницировать развитие их икры: с золотыми карасями, линями, карпами. А двуполые популяции вполне приспосабливаются к речной жизни, лишь слегка изменяя форму тела: становятся более поджарыми, вытянутыми.

В 50-е и 60-е годы двадцатого века двуполого карася (именно амурского, отличающегося быстрым ростом) стали активно разводить по всей стране рыбхозы. И почти немедленно из прудов рыбхозов новоселы попали в естественные водоемы: особенности икрометания у карасей такова, что их оплодотворенную икру очень быстро разносят водоплавающие птицы, особенно утки. Попав в реки, серебряный амурский карась расселялся уже вполне самостоятельно, благо мог жить почти на всем их протяжении (исключая слишком быстрые и холодные верховья), а не на отдельных тиховодных участках, как караси – «аборигены».

А спустя определенный срок повторилась старая и хорошо известная история: бурный всплеск численности вида-пришельца и подавление им коренных видов, занимавших ту же экологическую нишу. Почему пик экспансии «душманов» пришелся именно на 80-е годы? Трудно ответить однозначно. Возможно, как раз срок в два-три десятилетия потребовался для того, чтобы изменения в биоценозах перевалили некую критическую отметку... Нельзя исключить, что в стоячих водах (где у амурского карася имелось гораздо больше конкурентов) сыграло свою роль триумфальное шествие ротана-головешки, начавшееся на полтора десятилетия раньше – ротаны, так сказать, «провели зачистку», значительно сократив местные, коренные популяции карася, амурский же новосел давным-давно приспособился к успешному существованию рядом с ротаном.

Как и случается везде и всегда с любым новшеством, у «второго пришествия карася» нашлись и яростные противники, и весьма оптимистично настроенные сторонники.

Вот характерный образчик мнений, высказываемых первыми:

«Серебряный карась с момента своего появления в волжско-донских водоемах стал злостным вредителем для коренных обитателей. С его распространением происходит снижение продуктивности ценных промысловых рыб – леща, сазана, язя, синца, густеры. Он не только их «объедает», значительно сокращая кормовую базу, но и в большом количестве истребляет икру волжской и донской рыбы непосредственно на нерестилищах».

А сторонники... Сторонники в дискуссии предпочитают не вступать: они выстраиваются на берегах во время весеннего хода «душмана» – и приносят домой садки, набитые увесистыми рыбинами.

Но, несмотря на свое триумфальное шествие, далеко не во всех регионах амурские гости вытеснили коренные виды – куда-то еще не успели добраться, где-то замечены лишь в отдельных водоемах. В любом случае, приступая к рассказу о ловле карася, предупреждаю: давать единые рекомендации по ловле «аборигенов» и «новоселов» невозможно, и в тех случаях, когда принадлежность карасей к той или иной разновидности не оговорена, имеются в виду коренные формы европейской части страны.

I. Ужение карасей

Правила хорошего тона требуют при сочинении рыболовных книжек, прежде чем перейти к описанию собственно ловли, рассказать о физиологии и образе жизни ее, ловли, объекта. И авторы «правильных» пособий трудолюбиво листают монографии по ихтиологии, выписывая всевозможные скучные факты – например, сколько у карася глоточных зубов, или лучей в спинном плавнике, или чешуек в боковой линии... Да какая, черт возьми, разница?! Сняв с крючка или вынув из верши карася, чешую у него не считают, а счищают, – и на сковородку, вот и вся ихтиология.

Посему я в тонкости науки о рыбах углубляться не буду, лишь приведу обширную цитату из классика, а кто интересуется предметом более подробно – пожалуйста, вся ихтиологическая литература к их услугам, а мы тут собрались поговорить о рыбалке...

О тех же привычках и особенностях образа жизни карася, что имеют отношение непосредственно к его поимке, будет рассказано по ходу дела, – по мере описания соответствующих снастей и методов ловли.

Итак, слово классика – Альфреду Брему:

Обыкновенный, или золотой, карась (*Carassius carassius*) имеет очень тупое рыло с узким ртом, окруженным тонкими губами, очень широкий лоб и слабовырезанный хвостовой плавник. Окраска, представляющая многочисленные уклонения, более или менее темного латунно-желтого цвета, который на спине переходит в стале-синий, а на плавниках имеет красноватый налет. Обыкновенный карась не достигает значительной величины, так как лишь в редких случаях бывает длиннее 20 см и весит более 0,7 кг. Экстрем получил карася, весившего 1 кг, а Яррель имел карася весившего еще немного более при длине в 25 см и 11 см наибольшей вышины. (Согласно «Определителю пресноводных рыб фауны СССР», караси наших вод в редких, особо благоприятных условиях достигают веса в 5 кг и длины 40 см. – А.Ш.)



Рис. 1. Золотой карась (из книги Л. П. Сабанеева «Рыбы России»).

По точным исследованиям и сравнениям знатоков рыб, оказалось, что на карася, которого Блох считал за самостоятельный вид и описал под именем серебряного карася (*Carassius auratus*), следует смотреть лишь как на разновидность, так как караси в качестве рыб, разводимых человеком, претерпевают замечательные изменения в форме тела; равным образом никто не сомневается больше в том, что карась-межнук представляет собой помесь карпа с карасем.

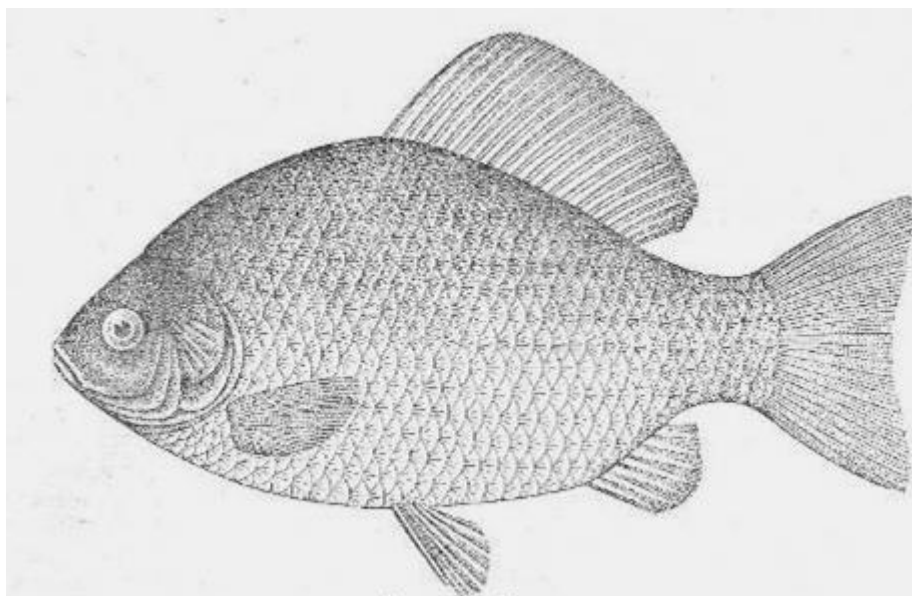

Рис. 2. Серебряный карась (из книги Л.П. Сабанеева)

Карась распространен в средней, северной и восточной Европе, а также в северной Азии. Он в большом количестве живет в реках, прудах и озерах Рейнского и Дунайского бассейнов, восточной и западной Пруссии, всей России, любит стоячую воду, а именно озера с болотистыми берегами или так называемые мертвые рукава больших рек, однако встречается также в маленьких прудах, ямах, глубоких и мелких болотах и торфяниках, обладает вообще способностью жить в самых разнообразных и нечистых водах и процветать при самой грязной илистой пище. Он также питается главным образом червями, личинками, гниющими растительными веществами и илом и, собственно, поэтому проводит большую часть жизни на дне, где остается также в течение холодного времени года в оцепенелом состоянии, а, по словам Палласа, может даже замерзать во льду и потом все-таки оживать снова. Только во время метания икры, которое в южной Европе бывает в июне, а в северной Европе – в июле, караси часто появляются на поверхности воды, в особенности в мелких местах, поросших растениями, где они резвятся целыми стаями, пускают пузыри, чавкая губами, гоняются друг за другом и играют, пока не начнется метание икры.

По произведенным исследованиям, самка кладет около 100 тысяч яиц, следовательно, относительно небольшое количество; тем не менее карась размножается очень значительно, а также постоянно производит ублютков с карпами.

Караси очень ценятся в России, где они во множестве населяют все степные воды. В окрестностях Якутска их ловят преимущественно зимой сетями в прорубях, отбирают самых больших карасей, а остальных бросают обратно в воду, чтобы дать им возможность расплодиться снова.

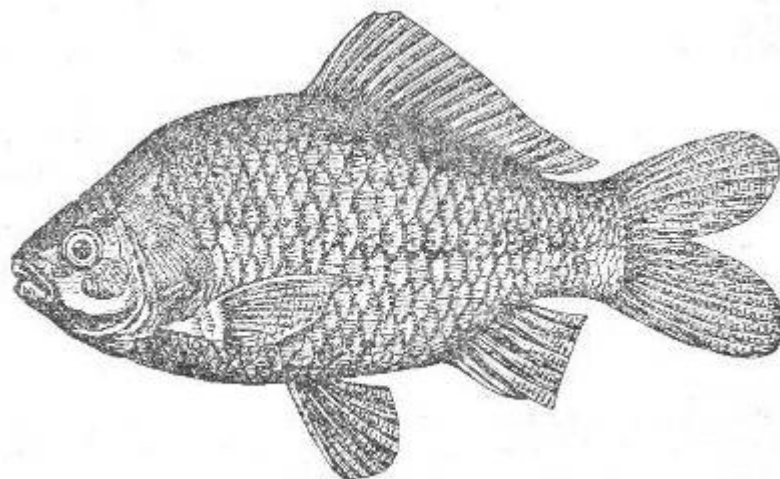
А. Брем «Жизнь животных», т. 4 «Рыбы и амфибии»

Ужение карася в сезон открытой воды (общие закономерности)

Удить карасей и очень просто, и очень сложно. Никакого парадокса в этом утверждении нет: в пруду, где кишат тугорослые и вечно голодные золотые карасики, наудить их в огромном количестве может любой рыболов, даже впервые взявший в руки удочку.

И когда начинается майский ход густых косяков увесистого волжского «душмана», искусство ловли особой роли не играет: ловят его и начинающие, и бывалые рыболы, ловят донками-спиннингами, закидушками, поплавочными удочками – порой самыми примитивными, с глухой оснасткой и излишне толстой леской. С насадками не мудрят – червь, и никаких изысков; места ловли не выбирают – стоят на берегу чуть ли не плечом к плечу, и у всех клюет, и у всех плещутся в садках «гибриды» весом в 1,5 – 2 килограмма.

Однако попробуйте поймать того же «душмана» в июле, когда он отступил на глубину, утолил свой весенний голод и окружен со всех сторон изобильным кормом! Ничуть не легче ловля крупных карасей, особенно золотых, в тех областях европейской части России, где не успели распространиться амурские прищельцы. Клев карася – «аборигена» непостоянен и капризен, разумеется, если речь идет о действительно крупных карасях, а не о пригодных

лишь на живца недомерках, что в изобилии водятся в тесных прудиках, болотцах и заполненных водой воронках. И успешная ловля требует хорошего знания повадок рыбы, тщательно отрегулированных снастей, точно выбранной насадки и прикормки.

Первый вопрос, что встает перед начинающим «карасятником»: а где же искать крупных карасей? Прудов вокруг много, но на большинстве из них, как ни изощрайся в снастях, насадках, привадах и способах ловли, – на трофей размером крупнее ладони рассчитывать трудно.

(Отвечая на этот вопрос, амурских карасей я в расчет не принимаю: что бы там ни говорили ихтиологи, по своим привычкам это совершенно другая рыба. И определение мест обитания крупного карася, и описанные ниже способы ловли больше подходят для карасей – «аборигенов», охота за «душманом-карабасом-гибридом-буффало» заслуживает отдельного рассказа.)

В маленьких копаных прудах крупного карася найти практически невозможно. Хищников нет, условия для нереста благоприятные, – каждый год добавляется многочисленное новое поколение карасиной мелочи и вполне успешно «объедает» родителей, замедляя их рост.

В этом правиле, как и во многих других, встречаются исключения. Например, однажды мне довелось два лета регулярно ловить на пруду, где по всем признакам не мог водиться в достаточных количествах крупный карась, – но он водился. Круглый как блюдце водоем шириной не более 20 метров и глубиной не более двух, с пологими, удобными для карасинового нереста берегами, – по всем канонам, там должны были клевать карасики в 8-10 см размером, но зато клевать постоянно.

На практике все происходило наоборот: за утреннюю зорьку можно было выловить на две удочки полтора десятка карасей весом 250-300 гр., изредка попадались и более увесистые экземпляры, по 700-800 гр. А мелочь почти не клевала. Загадка... Особенно над ней голову ломать я не стал, но на прудик в первое лето наведывался не слишком часто, но регулярно, – и увесистые караси продолжали радовать до конца сентября. В конце мая следующего года ловля возобновилась, и уловы оставались на прежнем уровне, затем пришлось уехать, и вновь закинул удочку в заветный пруд я лишь в августе... Разочарование оказалось велико: червей дергала и теребила карасиная мелочь с палец размером, иногда удавалось ее вытащить, и лишь однажды сквозь толпу рыбьих лилипутов, окруживших крючки, сумел протиснуться солидный карась, – и оказался в садке.

Через неделю повторил опыт – снова активно клевала некондиционная мелочь. Разгадать вторую загадку, подкинутую маленьким прудом, я пытался старательнее, чем первую, – обидно было терять удачное местечко в полчасе ходьбы от дома. Но, как ни ломал голову, ответа не находил.

На разгадку натолкнулся осенью, в октябре, причем совершенно случайно. Шел мимо, а на пруду ловят бреднем – длинным, позволяющим проводить снасть, не заходя в воду. Подошел, разговорился. Оказалось, пруд этот выкопали жители нескольких окрестных домов (вкладчину наняли экскаватор), запустили серебряного карася, а золотой вселился сам, икру перенесли утки. Поскольку пруд располагался не на частной земле, ловить посторонним в нем не мешали, но – исключительно удочкой, и сами поуживали карасей, а один раз в четыре года облавливали водоем крупнойчаеистым бреднем: крупных карасей он выгребал почти всех, и в пруду оставалась лишь мелочь, неспособная пока к нересту. В результате молодые караси-годовики, лишившиеся старших конкурентов в деле добывания пищи, росли очень быстро, через пару лет нерестились, а когда их потомство подрастало и начинало мешать ужению – вновь в дело вступал бредень. Крупные экземпляры, иногда попадавшиеся, явно были рыбами, сумевшими ускользнуть от предыдущего облова, а немногочисленная мелочь, ключущая в середине цикла – их потомками.

Прошло двадцать лет, и сейчас на этом пруду ловит карасей мой сын – и рекордный его карась лишь немного не дотянул до килограмма. Но этот водоем – все же исключение из правил, редкий пример очень разумного ведения полукультурного рыбного хозяйства. Да и

нарушить хрупкий баланс очень просто: достаточно, если каждое утро на берег пруда будет приходиться десяток удильщиков.

Поэтому для ужения прудового карася стоит выбирать водоемы значительных размеров: большие копаные пруды или залитые водой карьеры. Замечено, что наибольших размеров караси достигают в водоемах прудового типа, имеющих большие глубины и отвесные, неудобные для нереста берега – очевидно, нерестится там незначительная часть крупных особей, и бесчисленные стаи карасиной мелочи не отбивают корм у родителей.

Если все-таки приходится удить в неглубоких прудах и затопленных карьерах, следует учитывать, что крупные караси выбирают в них места поглубже, однако расположенные недалеко от мест кормежки, т. е. от прибрежных зарослей. Идеальным можно считать участок, где сразу же за травой идет резкий перепад глубины на полтора-два метра.

В болотистых озерах – мелких, но с толстым слоем ила или торфяной жижи на дне – караси иногда достигают крупных размеров, но держатся весьма скрытно: кажется, что в просматриваемом насквозь водоеме 70-80 см глубиной ни одной рыбы нет. Все караси держатся днем под плавучими берегами, выходя на кормежку ночью и на зорях, и очень часто удить их приходится, забрасывая удочку почти вплотную к краю плавучего берега.

Озерный и речной карась, вопреки названию, не обязательно живет в реке или озере. Собственно говоря, разница между большим прудом и маленьким озером состоит не в размере, а в видовом составе рыб: в озерах водятся окуни, плотва, щука и т.д., в прудах – караси, карпы, ротаны, и разная мелочь вроде верховки или колюшки. Так что озерно-речного карася можно встретить и в карьере, где обитают упомянутые выше озерные рыбы, и в проточном пруду, образованном небольшой речушкой, и в крохотном пойменном озерце, уступающем в размерах многим копаным прудам.

Растут озерно-речные караси быстро, гораздо быстрее, чем их прудовые собратья – щука и окунь быстро отбраковывают аутсайдеров, отстающих в деле набирания размера и веса.

(Есть один вопрос, не имеющей однозначного ответа: можно ли считать ротана хищником, благотворно воздействующим на популяции карася? Мнения на сей счет рыболовами высказываются самые разные, порой диаметрально противоположные, здесь же идет речь о влиянии на рост карася хищников, так сказать, традиционных, – в основном щуки и окуня.)

Однако, несмотря на заманчивые размеры добычи, ужение карасей в водоемах, где водятся хищные рыбы, значительно труднее, чем ловля в непроточных прудах, – поведение карасей менее предсказуемо, зачастую места их концентрации и приносящие успех насадки меняются слишком быстро и хаотично. Наилучшего результата можно добиться весной, натолкнувшись на стаю озерно-речных карасей, оголодавших после зимы и активно ищущих корм; летом во многих реках, водохранилищах, проточных прудах и озерах клев карася почти отсутствует, и добывают их в основном сетями. Но опытные удильщики, хорошо изучившие водоем и пользующиеся привадой, летом тоже не остаются без добычи.

Теперь, определившись, где искать крупного карася, поговорим о конкретных способах ловли.

Ужение карася в сезон открытой воды (снасти, насадка, прикормка)

Ловят крупных карасей крючковыми снастями трех видов:

- поплавочными удочками;
- донками и фидерами;
- удочками с кивком и мормышкой.

Поплавочные удочки

Эта группа снастей употребляется наиболее часто и представлена наибольшим числом разновидностей и вариантов оснастки. Рассмотрим основные:

Поплавочные удочки с глухой оснасткой употребляются широко, но в основном на

небольших водоемах и для прибрежной ловли мелкого карася, обычно совмещенной с ловлей ротана.

Однако среди «карасятников» весьма распространен бродячий сюжет: сидят на берегу рыболовы с телескопическими удищами, с безынерционными катушками, с бальсовыми поплавками, – с современными, в общем, снастями. Однако поуживают ротанов и карасиков с пол-ладони размером. А затем к ним подсаживается школьник с удищем из кривоватого березового хлыста, с пробочным поплавком и леской толщиной чуть не с палец (вариант: подсаживается дедуля с допотопными снастями, помнящими времена царя Гороха), закидывает у самого берега... Вид горе-рыболова вызывает дружный смех, но веселье разом заканчивается – после того, как юный или престарелый рыболов выуживает во-о-о-о-т такого карася, весом в килограмм, или в полтора, или в два, или... в общем, насколько хватает фантазии рассказчиков.

В основе подобных легенд обычно лежат реальные факты, мне и самому пару раз приходилось видеть подобное (во втором случае на удочка имелась катушка, что не меняло главного: снасть была очень грубой). Случаются такие казусы в самом конце весны и в начале лета, и объясняются вот чем: нерест у крупного карася, обычно держащегося на глубине, порционный – несколько раз за сезон он подходит к берегам, выметывает часть икры, затем снова отступает на глубину. Если крупные особи живут в водоеме в небольшом числе, эти их нерестовые походы почти незаметны со стороны (в отличие от шумного массового нереста мелкого и среднего карася). Нерестящийся крупный карась теряет значительную часть своей осторожности, но на питание почти не отвлекается, однако если насадка окажется под самым носом – клюнет, не смущаясь толщиной дедовской лески... А «продвинутые» рыболовы в это время уйдут вдаль от берега средних карасей, успешно отнерестившихся и начавших посленерестовый жор.

Для ловли с глухой оснасткой применяют относительно недлинные удища: цельнодеревянные и бамбуковые длиной 4-5 метров, телескопические длиной до 6 метров. Крупные караси пугливы и осторожны, поэтому верхнюю часть деревянных и бамбуковых удищ окрашивают в зеленый цвет, менее заметный на фоне береговой растительности. Удят обычно сидя, положив удочки на рогульки-подставки, – опытные рыболовы старой школы не советуют располагать подставки в воде, воткнув в дно, поскольку во время вываживания карась частенько заводит за них леску. Не рекомендуется также класть удочку на воду – это отпугивает крупных карасей и портит деревянные и бамбуковые удища. Что касается количества удочек, то этот вопрос каждый решает по-своему. Некоторые рыбаки закидывают в водоем целый веер удочек, надеясь увеличить вероятность поклевки крупного карася. Но обычно при среднем клеве вполне хватает двух удочек: за ними легче наблюдать и легче управляться с ними; весной, если к берегу подошла стая активно клюющих карасей, управиться удастся лишь с одной снастью.

Главное требование к снасти – максимальное облегчение всех ее элементов. Крючок № 2,5—№ 5, в зависимости от размеров водящихся в водоеме карасей. Для растительных насадок, опарыша и мотыля лучше использовать крючки с коротким цевьем, червя можно насаживать на крючки любой формы. Тонкими лесками злоупотреблять не советую – даже в пруду, где караси в основном не крупные, отдельные экземпляры могут достигать рекордных размеров, и леску диаметром менее 0,15 мм ставить на удочку не следует. Если велика вероятность поклевки крупного, свыше килограмма, карася, либо если ловят в небольших «окнах» среди густой водной растительности, лески применяют еще толще – диаметром 0,2 мм. Крючки привязывают на коротких поводках несколько меньшего диаметра.

Поскольку при ловле удочкой с глухой оснасткой длинный заброс не требуется, поплавки используют легкие и с небольшой грузоподъемностью. Вполне пригодна дедовская «гусинка», до сих пор соседствующая на полках магазинов с самыми современными поплавками, стоит лишь переокрасить ее из красно-белого в менее вызывающий цвет. Небольшие поплавки, у которых из воды торчит лишь антенна, тоже вполне работоспособны. Следует лишь избегать крупных поплавков с большой грузоподъемностью,

требующих излишне тяжелых грузил.

Второй случай, когда глухая оснастка наиболее применима – ночная ловля. В жаркие дни середины лета караси днем питаются мало, а по ночам совершают рейды к прибрежным зарослям – места их кормежки нетрудно отыскать ночью на слух, по громкому чмоканию и чавканью.

Ловить ночью приходится на малой глубине (караси не только питаются, собирая личинок, мелких моллюсков и т. д. с находящихся у поверхности частей растений, но зачастую и движутся к месту жировки поверху, на глубине 30-40 см). Слишком тонкая леска при такой ловле еще более вредна, чем при дневной – закидывать чаще всего приходится на границу чистой воды и зарослей, и тащить подсеченного карася надо быстро, не миндальничая, – иначе или запутается в траве, или распугает стайку, бултыхаясь на поверхности.

Описанные выше поплавки для ночной ловли не пригодны – слишком малозаметные, и гораздо чаще применяют пенопластовые поплавки без антенны, с верхней частью, окрашенной белой или люминесцентной краской. В лунные ночи (особенно в полнолуние) очень удачно можно половить, забрасывая удочку в отражение луны в поверхности озера или пруда – тогда можно разглядеть даже слабо выраженную поклевку.

В некоторых местах карасей ловят, разводя на берегу костры, как при осенней ловле налимов. Дрова складывают и разжигают костер как можно ближе к воде, чтобы осветить максимальную зону ловли, а рыболов располагается несколько в стороне, в темноте – чтобы тень не падала на воду и случайные искры или выкатившиеся из костра угольки не повредили леску.

На водоемах с сырыми, топкими берегами костер развести затруднительно. Между тем караси зачастую держатся там в светлое время под плавучими берегами и лишь ночью выходят на кормежку. Поэтому одни рыболовы приносят с собой сухие дрова и металлический таз, в котором разводят костер, другие подсвечивают зону ловли электрическими фонарями, стоящими на берегу, но необходимо, чтобы свет был мягким, рассеянным, иначе он лишь отпугнет рыбу. Хотя иногда случается и наоборот – на прудах, находящихся в черте городов и поселков, очень хороший ночной клев бывает под ярким светом стоящих на берегу фонарей уличного освещения.

Замечено, что во всех случаях ночной ловли карасиная мелочь с палец длиной попадает крайне редко, даже в тех местах, где днем клюет постоянно, – очевидно, что на ночное или же круглосуточное питание переходят в основном рыбы приличного размера.

Штекерные удочки большой длины (тоже имеющие глухую оснастку, но выделяемые обычно в особую группу снастей) применяют для ловли карасей достаточно редко. Над удочками с бегучей оснасткой, о которых речь пойдет ниже, сверхдлинные штекеры имеют единственное преимущество: крючки с насадкой можно опускать в водоем исключительно точно, в одно и то же место (разумеется, прикормленное). Недостатков, на мой взгляд, значительно больше: дороговизна углепластиковых штекерных удилищ; возможность применять их лишь в немногочисленных местах, пригодных для такой ловли (позади рыболова должен находиться достаточно протяженный участок ровного и чистого берега); долгое время заброса (правильнее даже назвать этот процесс не забросом, но доставкой насадки в водоем).

Поплавочные удочки с бегучей оснасткой наиболее распространены среди крючковых снастей для ловли с берега. Лишь на самых крупных водоемах – на больших озерах и водохранилищах (если ловля с лодки почему-либо невозможна) большинство рыболовов предпочитает им фидеры или донки.

Удилища для такой ловли используются умеренной длины – обычно 3,5—4 метра, иногда длиннее. Катушки – безынерционные, никаких особых требований к ним не предъявляется, и даже дешевые модели исправно служат один-два сезона (лишь самые некачественные подделки с пластиковыми шестернями могут выйти из строя уже при первой ловле, особенно если клюнет крупный карась, – но звания рыболовной катушки эти

предметы не заслуживают). Лески можно употреблять более тонкие, чем при ловле глухой снастью.

Оснастка удочек зависит от местных условий. Обычно применяется скользящий поплавок с весом, обеспечивающим заброс на необходимую дальность. Если ловить приходится на большом расстоянии от берега, на конец антенны поплавок полезно укрепить яркий, издали заметный шарик (но если с дальним забросом приходится удить на мелководном водоеме, ярких цветов в окраске поплавок лучше избегать).

Если забрасывать приходится совсем уж далеко, иногда применяют самоогружающийся поплавок «ванька-встанька», изображенный на рис. 3. Регулируют поплавок так, чтобы его антенна поднималась при малейших прикосновениях карася к насадке (для ловли с насадкой, лежащей на дне, что обычно бывает на твердом грунте, такой вариант оснастки не пригоден).



Рис. 3. Поплавок «ванька-встанька»

Когда ловить карасей приходится в верхнем слое воды, применяют поплавок-шар и другие поплавки для верхней ловли на насекомых, крепятся они на леску в таком случае неподвижно. Днем у поверхности встретить карасей можно не часто, в основном в жаркую летнюю пору. Однако встречаются водоемы, где караси практически весь сезон открытой воды держатся недалеко от поверхности – чаще всего это глубокие карьеры с отвесными берегами и ключевой водой, донные слои в них не прогреваются даже летом и теплолюбивые караси поневоле вынуждены вести несвойственный им образ жизни.

Донки и фидеры

Донки для ловли прудовых карасей чаще всего применяют с резиновым амортизатором, что вполне объяснимо – ловить обычно приходится в водоемах с очень слабым течением или вообще без течения, и крючки «резинки», постоянно попадая на одно и то же место, увеличивают действенность прикормки и позволяют обходиться меньшим ее количеством. Наиболее удобна донка с двумя грузилами, подробно описанная в статье «Донки» (ближнее к берегу грузило совмещается с кормушкой и снабжается пропускным кольцом, сквозь которое скользит нить резинового амортизатора). Закидушки используются в прудовой ловле значительно реже – снасть попадает в водоем с большим разбросом, что вынуждает расширять прикармливаемую зону, и частый плеск грузила пугает карасей, если ловля происходит на относительно небольших глубинах. К тому же весьма затруднено применение некоторых растительных насадок: каш, теста, хлебной корочки, – от удара о воду они зачастую сваливаются с крючка. Однако иногда встречаются доночники-виртуозы, настоящие артисты своего дела, которым все перечисленные выше неудобства не мешают. За ловлей в исполнении одного такого профессионала мне как-то довелось наблюдать на прудах Парка Победы в Санкт-Петербурге. Закидушки у него ничем в принципе не отличались от такой же снасти для ловли леща, с той лишь разницей, что были они миниатюрней, можно сказать, изящней: легкие грузильца, тонкая основная леска, маленькие сторожки-колокольчики (по-моему заводские, но со срезанной нижней частью и укороченным язычком). Две донки рыболов забрасывал с исключительной точностью и в

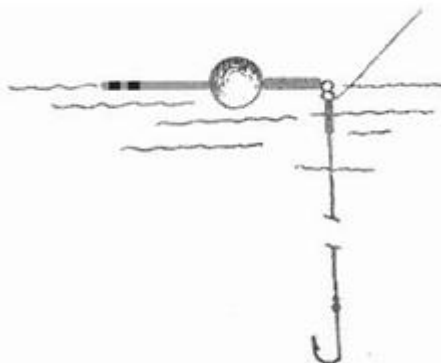
тоже время крайне аккуратно: грузила (небольшие оливки) падали на воду на излете, практически беззвучно, и насадка (нарезанная кубиками корка батона, слегка смоченная растительным маслом) не сваливалась с крючков. До звона колокольчиков дело при поклевках не доходило: рыбак наблюдал за беззвучными подрагиваниями сторожков и умудрялся каждый раз безошибочно определить время подсечки. Одно слово – артист! Донки-спиннинги лучше использовать для ловли весной на обширных и неглубоких водоемах (т. е. где вода быстро и равномерно прогревается), когда стаи голодных карасей активно перемещаются по ним в поисках пищи. Прикормка в этих условиях не столь важна, как летом: иногда для нее используют грузило-пружину или так называемую «макушатницу» – широкое плоское грузило, к которому приматывают нитками кубик жмыха, но чаще вообще обходятся без прикормки. Гораздо важнее весной возможность быстро выбрать и снова забросить донку – клев подошедшей стаи бывает очень активным, но непродолжительным, и вскоре караси отходят. Нередко случаются такие истории: группа рыболовов рассыплется по берегам обширного и мелкого пойменного озера, делая забросы в разные места, «нащупывая» карася. И вдруг у одного из них поклевка – и увесистый серебряный карась на берегу, а за ним еще один, и еще, и еще – то по одному, то сразу «дублем». Пока остальные сматывают снасти, пока пробираются к счастливцу по топким берегам, – клев заканчивается, стая отходит. В результате у удачливого рыболова в садке 3-4 килограмма рыбы, самые быстрые из его коллег успели выловить по паре карасей, а нерасторопные поклевки уже не дождались... И поиск начинается с начала. На водоемах, где дно состоит из топкого ила либо торфяной жижи, конструкция применяемых донок имеет свои особенности: в оснастку вводятся поплавки, не позволяющие крючкам с насадкой погружаться в ил. На рис. 4 изображена закидушка с грузилом – «балеринкой» – верхняя часть грузила, к которой привязывается леска, представляет из себя пустотелую герметично закрытую трубку, работающую как поплавок. Запас плавучести «балеринки» регулируется таким образом, чтобы грузило не уходило в ил, а верхняя его часть оставалась в близком к вертикали положении.



Рис. 4. Закидушка с грузилом-балеринкой. Возможен и другой вариант – на каждый поводок крепится отдельный небольшой поплавочек; такая оснастка сильнее путается при забросе, поэтому используется предпочтительно на донках – «резинках». Самый простой способ не дать крючкам погрузиться в донную топь – проколоть ими крупные гранулы упаковочного пенопласта и прoderнуть мини-поплавки на леску. Грузило резинки (если оно после рыбалки не извлекается из водоема с лодки) тоже полезно снабдить каким-либо приспособлением, не позволяющим погружаться в ил – например, привязать к просверленному посередине куску фанеры, жести и т. д. Если грузило все-таки погрузилось в ил, его освобождают сериями коротких рывков, не растягивая резину до предела прочности, а затем, почувствовав, что снасть «пошла», выбирают ее как можно быстрее, не позволяя грузилу вновь погрузиться в ил. Фидерами карасей можно ловить весь сезон открытой воды, но незаменимой эта снасть на больших водоемах становится в середине лета, когда корм в изобилии, и крупные караси сыты и осторожны. На удочку и донку ловить их можно и в это время года, но лишь на зорях, либо во время ночной кормежки. Однако многие городские рыболовы, выделяющие на любимое занятие лишь один выходной и добирающиеся до рыбных мест не один десяток километров, порой не успевают на утреннюю зорьку и не могут остаться на вечернюю. Выручает в таких случаях фидер: ароматы и мелкие частицы прикормки, вымываемые из грузила-кормушки, провоцируют и днем карася на поклевку – вялую, неохотную, практически незаметную, если применять сторожок обычной донки (особенно когда дует ветер). Но сверхчувствительный кончик

фидера позволяет заметить покусение на приманку и подсечь желанный трофей. Тип применяемых фидерных удилищ зависит от конкретных условий: любители этой ловли используют и самые легкие пикеры на небольших водоемах, и сверхтяжелые удилища на водохранилищах, где требуется очень дальний заброс.

Ловля в отвес на мормышку

Этот вид карасиной рыбалки бывает двух видов: с берега или взбродку на длинное удилище и с лодки на зимнюю удочку либо короткую удочку-бортовку. Главное требование к удилищу для береговой ловли – небольшой вес. Удочка постоянно находится в руке, и, поупражнявшись несколько часов с тяжелым стеклопластиковым удилищем, можно превратить удовольствие от ловли в самую настоящую пытку. Поэтому удочки используются в основном карбоновые и достаточно жесткие, излишне гибкие вершинки ухудшают игру мормышек. Кивок (в 2-3 раза длиннее, чем для зимней ловли) крепят под прямым углом к удилищу и окрашивают в яркий цвет, либо ставят на его конец хорошо заметный шарик из пенопласта. Леску применяют диаметром 0,15 миллиметра, но в местах, где изобилуют крупные караси, толщину ее стоит увеличить. Мормышка предпочтительнее темная, а если используется светлая, но необходимо оставить ее матовой, не полировать до блеска. Вес мормышки должен натягивать леску и слегка сгибать кивок. Учитывая, что парусность надводной части лески значительно больше, чем при зимней ловле, лучше всего для этой цели подходят крупные тяжелые мормышки, особенно в ветреную погоду. Однако замечено, что чем меньше мормышка, тем охотнее на нее берут крупные караси. Чтобы как-то совместить два противоположных требования к снасти, одни рыболовы применяют вольфрамовые мормышки, – небольшие, но тяжелые. Другие оснащают удочку двумя, иногда даже тремя мормышками. Получившейся снастью очень хорошо ловятся весной речные караси – причем ранней весной, когда на прудах и озерах еще не сошел лед, и во многих стоячих водоемах караси еще не вышли из зимней спячки. Однако у карасей, живущих в заводях небольших рек с крутыми берегами (т. е. не разливающихся весной по мелководным полям), годовой цикл несколько иной, чем у их прудовых и озерных собратьев: когда река нальется талыми водами и по тихим речным омуткам покатятся бурные мутные потоки – тут уж не до спячки. Караси небольшими стайками неприкаянно бродят по реке, жмутся к берегам, выискивая небольшие заводинки с медленным либо водоворотным течением, – туда-то и надо опускать мормышки, наживленные мотылем или опарышем. Вода весной мутная, и удилища большой длины применять не имеет смысла – достаточно четырех, много пяти метров. Караси весной голодны, и никаких ухищрений при игре мормышкой не требуется: стоит насадке оказаться рядом с рыбой, и поклевка следует очень быстро. А вот летом совсем иное дело – вода прозрачная, рыба более осторожная, и удилища используются длиной в шесть, семь и даже восемь метров. Зачастую даже такой длины не хватает, чтобы с берега опустить наживку на места кормежки карасей, и приходится ловить взбродку, в резиновом костюме, осторожно и тихо пробираясь между водной растительностью и опуская мормышки в подходящие «окна». Ловля в отвес на мормышку требует от рыболова гораздо больших затрат энергии, и мало кто из «карасятников» ею увлекается – люди они спокойные, любящие посидеть на раскладном стульчике, полюбоваться красотами природы в промежутках между поклевками... Однако иногда лишь этой снастью можно выудить карася летом. Например, в сильно заросших водоемах, где в маленькие промежутки между растительностью ни удочку, ни донку не забросить. Ловить в таких местах начинают с самого верхнего слоя воды, медленно исследуя мормышкой все горизонты подводных джунглей – караси могут стоять на любом уровне. В полупроточных прудах, в которых изобильно водится верховка, на мормышку ловят по другой причине: маленькая назойливая рыбешка иногда совершенно не дает ловить с поплавком, тут же собирается вокруг него, тыкается носами, не давая заметить осторожную летнюю поклевку карася. Осенью карась становится менее активным и гораздо чаще, чем

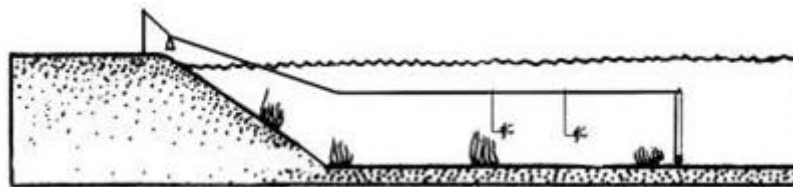
летом, берет на мормышку со дна. В этих условиях опытные рыболовы прибегают к таким приемам игры мормышкой: чуть притормаживая ее движение, задают колебания с небольшой амплитудой. Опустив приманку на дно, несколько секунд держат ее неподвижно, а затем медленно поднимают, слегка покачивая. Поклевка почти всегда случается в тот момент, когда мормышка ложится на дно или отрывается от него. Мормышку медленно опускают на дно, а затем плавно, но быстро поднимают к поверхности. После этого снова, с покачиванием, опускают. Такое движение приманки напоминает естественное падение корма и часто вызывает поклевку карася. Если клева нет или стайка карасей насторожилась из-за шума, вызванного поимкой одного из них, мормышку кладут на дно и покачивают ее из стороны в сторону, имитируя тем самым шевелящуюся в грунте личинку или червяка.

Насадки и прикормки

Насадки для карасей применяются самые разные, как животные, так и растительные. В апреле и первой половине мая (сроки приведены соответствующие условиям Северо-запада России) крупный карась ловится лишь на животные насадки, в одних местах предпочитая опарыша, в других – мелкого навозного червя или мотыля. Даже на одном и том же водоеме вкусы карася могут кардинально измениться – вчера отлично клевал на червя, а сегодня ни на что, кроме опарыша, не обращает внимания. Поэтому, отправляясь за карасем, всегда надо брать с собой полный ассортимент насадок. Позже, после нереста (конец мая – начало июня), можно применять растительные насадки, но в некоторых водоемах клюет на них лишь золотой карась, а серебряный остается верен животному корму. Прудовых карасей ловят на тесто или булку еще и по другой причине – чтобы избежать поклевки мелочи ротана. Но и летом случаются дни, когда ничем, кроме мотыля, карасей не соблазнить. В озерах и речных заводях, где водятся лини, карасей удят совместно с ними, обитают эти две рыбы в одних и тех же местах. Тогда поневоле ловить приходится в основном на червя, лишь растительных насадок не жалуется. Напротив, в тех местах, где крупные караси ловятся совместно с карпом и сазаном, главные насадки – растительные (попадают караси и на вареный картофель, и на кукурузу, и на предназначенные для карпа бойлы). Некоторые рыболовы предпочитают всем растительным насадкам овсяные хлопья, ошпаренные крутым кипятком и подсушенные между страницами старой, ненужной книги (на крючок насаживаются 5-6 хлопьев). Другие срезают с целого батона булки нижнюю поджаристую корку, нарезают ее на ровные кубики – такая насадка в воде более «пушиста» и привлекает карася лучше, чем тесто или хлебный мякиш. Ну и конечно же, варят всевозможные каши из всевозможных круп. Один раз мне довелось замечательно половить карасей на вареную колбасу, нарезанную кубиками. Правда, место ловли было необычное – заполненный водой котлован, выкопанный под фундамент и заброшенный лет на десять. Карасей (золотых) там развелось множество, но все они не превышали весом 100 гр. Неясно, правда, к каким насадкам – животным или растительным – следует отнести ту советскую колбасу сорта «по два-двадцать», мясом она даже не пахла... Поклевка крупного карася в местах, где нет течения, весьма осторожна: он некоторое время как бы смакует насадку, – но все-таки процесс дегустации не такой затяжной и вялый, как у линя. Поплавок в это время слегка подергивается на одном месте. При ловле на опарыша, мотыля или растительную насадку в этот момент подсекают. Если на крючок насажен червь, следует дожидаться, когда поплавок «поведет» в сторону, или он всплывет и ляжет на воду, или наклонно, под углом, уйдет в глубину, – характер поклевки зависит от того, висит крючок с насадкой в толще воды или лежит на дне. При ловле на течении, где карася можно встретить значительно реже, клюет он смелее: поплавок прекращает свое движение, два-три раза окунается в воду, затем быстро тонет – под пологим углом к поверхности воды устремляется против течения. Если ловить на донки с растительной насадкой, колокольчик в качестве сторожка почти бесполезен: карась, особенно летом, обсасывает с крючка булку или тесто, ни разу не звякнув, – надо постоянно наблюдать за малейшими движениями сторожка. Однако при ловле на червя

можно сосредоточить внимание на поплавках удочек, забросив при этом «резинку» – звон колокольчика позволит подсечь вовремя; надо лишь установить донку рядом, чтобы дотянуться до нее рукой, не вставая с места, иначе можно не успеть с подсечкой. Прикормка, особенно при летней ловле, – одно из главных условий успеха. Существует масса рецептов ее приготовления: одни рыбаки пользуются обжаренным в растительном масле (нерафинированном) ржаным хлебом, другие экспериментируют с приготовлением всевозможных каш, третьи закатывают в глиняно-песчаные шары рубленых червей и опарыша. У кого нет времени на эксперименты – покупают готовые кормовые смеси. Аксессуары при ужении карася на поплавочную удочку и донку необходимы следующие: складной стульчик, садок, подсачек. И если первые два вопроса не вызывают, то подсачек в тех местах, где поклевки крупного карася редки, берут на ловлю далеко не все рыболовы – а потом рассказывают истории про во-о-о-т такого карасину, оборвавшего леску словно гнилую нитку. Для ловли в отвес на мормышку придется дополнительно закупить резиновый костюм или вейдерсы, а также обзавестись отцепом – крючки мормышек при активной ловле значительно чаще зацепляются за коряги и корни подводных растений.

Зимнее ужение

Карась зимой ловится на удочку далеко не везде. Даже в одних и тех же климатических условиях одного и того же региона на одних водоемах караси клюют подо льдом, проявляя особенную активность в периоды перволедья и последнего льда, а на других озерах, карьерах и прудах – ни единой поклевки, хотя эхолот показывает стаи карасей, стоящих у дна и не зарывшихся в ил. У нас, на водоемах Северо-запада, зимнее ужение карасей распространено мало, чаще всего караси попадают на крючок или мормышку случайно, при ловле ротана – главной добычи зимних удильщиков на небольших непроточных водоемах. Поэтому приведем обзор методов зимней ловли карася, сделанный по сообщениям рыболовов Украины и южных регионов России, – там занимаются подледной ловлей карасей значительно чаще, особенно после массового появления амурского серебряного карася. //-- * * * --// На водоемах Краснодарского края подледное ужение серебряных карасей практикуется с середины 80-х годов, когда эти рыбы утратили привычку зарываться в ил и впадать в спячку, – зимой они продолжают активно кормиться, а значит – и клевать. По наблюдениям краснодарских рыболовов, клев карася в течение зимы подвержен сильным колебаниям, но в иные дни продолжается с рассвета до захода солнца, достигая пика к полудню. В качестве приманки используется почти исключительно мотыль: крупный для насадки, мелкий – для прикормки. В те дни, когда на льду скапливается множество рыболовов, необходимость в прикормке отпадает: местные удильщики считают, что активизации клева способствует большое количество мотыля, попадающее в воду на крючках. Также рыболовами-краснодарцами замечено, что столпотворение и шум на льду не только не пугают карасей, но даже заметно улучшают результаты ловли. Надо сказать, что выводы кубанских коллег мне представляются несколько спорными. Едва ли мотыль, используемый в качестве насадки, сможет сравниться численностью с мотылем, водящимся в водоеме и добываемом карасями из ила. Гораздо вероятнее, что рыбу привлекает «кислородная» прикормка, – т. е. улучшенная аэрация воды в тех местах, где лед густо усеян лунками.

Снасти применяются обычные: удочки с кивком или поплавком, оснащенные леской 0,10—0,12 миллиметра. Наиболее ходовые мормышки – небольшие «капельки» и «дробинки» из темного свинца без покрытия (свежеотлитые мормышки выдерживают до появления темного слоя окислов, либо искусственно чернят). Приемы игры мормышкой обычные. Зимние поклевки краснодарских карасей осторожные, но уверенные: рыба разом всасывает мотыля вместе с мормышкой. Поэтому даже при малозаметном движении кивка нужна незамедлительная подсечка. Если она окажется пустой, необходимо быстро поправить или обновить насадку и снова опустить ее на дно. После пустой подсечки карась далеко не

уходит от лунки и может снова клюнуть, как только насадка окажется на дне. На крючок обычно насаживают три-четыре мотыля. На Украине (в Луганской области) карасей ловят зимой не только прудах (ставках), но и в достаточно крупных водоемах (например, на Краснооскольском водохранилище). Караси (очевидно амурские, либо их помесь с «аборигенами») попадаются крупные, до двух килограммов весом, поэтому лески местные рыболовы используют более толстые, чем краснодарцы – диаметром до 0,17 мм. А в тех местах, где может клюнуть карп, – до 0,20 мм. В остальном снасти и насадки мало отличаются от краснодарских: удочки с кивком или поплавком, небольшие свинцовые мормышки, наживка – пучок мотылей. Берут луганские караси в основном со дна, но случается ловить их и вполводы. Если клев прекращается, полезно немного поиграть мормышкой, и иногда он возобновляется. Прикормка, по мнению местных рыболовов, зимой существенно на клев карася не влияет. Любопытно, что когда выпадают редкие в наше время суровые зимы, караси в луганских водоемах клевать не перестают: ловятся и в двадцатипятиградусные морозы, когда лед достигает почти метровой толщины, и в теплые зимы с частыми оттепелями... Клев, как правило, прекращается только при сильных перепадах давления. Обобщая опыт зимней ловли краснодарских и украинских рыболовов, а также летнего ужения в отвес на мормышку, можно сделать вывод: судя по всему, яркое покрытие мормышки карася не привлекает, а в некоторых случаях даже отпугивает – и назначение мормышки состоит лишь в том, чтобы быстрее доставить насадку на дно водоема. С тем же успехом можно ловить и на крючок с грузилом, но мормышка делает удочку более чувствительной к осторожной поклевке карася. Иногда украинские рыболовы (по сообщениям из Днепропетровской области) применяют для подледной ловли карася снасти, не совсем обычные для зимней рыбалки: летние поплавочные удочки. Вернее, их верхние колена длиной около полутора-двух метров. Связано это с тем, что караси часто клюют на мели, где расстояние от дна до нижней кромки льда составляет 30-50 см и рыба пугается, если рыболов сидит непосредственно над лункой. Если же расположиться в 1, 5-2 метрах от лунки и следить за поклевками по движениям длинной антенны летнего поплавка, торчащей над краем лунки, ловля бывает успешной (чтобы уменьшить обмерзание поплавка, тело его находится ниже поверхности воды, а наверх выдается только антенна). Поводки для крючков делают значительно короче, чем при летнем ужении, либо ставят мормышки. Надо заметить, что и в Краснодарском крае многие рыболовы используют для ужения карасей вершинки от летних удилищ. Но, поскольку рыбалка происходит на более значительных глубинах, причина у нетрадиционного использования летних снастей иная: в регионе с теплым климатом, где даже не каждую зиму водоемы покрываются льдом, культура подледной ловли развита гораздо слабее, чем на севере, и многие любители попросту не имеют настоящих зимних снастей. А теперь, прежде чем перейти к ловле карасей сетями, бреднями и ловушками, обещанный рассказ о ловле «душмана», «гибрида», «буффало», «метиса», «карабаса» и «сковородника», – проще говоря, амурского карася.

Ужение амурского карася

Если караси – «аборигены» преимущественно обитают в прудах, озерах, небольших речках со слабым течением, то пришельцы с Дальнего Востока не боятся больших рек: живут в Волге, в Ахтубе и в Дону, причем не только в тиховодных заливах. Массовый ход – и массовая, самая добычливая ловля – «душмана» в больших южных реках происходит в определенные сроки, незначительно колеблющиеся от года к году, и продолжается 2—3 недели. Уловы в это время весьма значительны по весу – клюют, и клюют весьма активно экземпляры от 1 до 2,5 кг. Вот как описывает весеннюю ловлю «гибрида» рыболов с Нижней Волги: «Место для ловли серебряного карася любительскими рыболовными снастями выбрать нетрудно. Достаточно найти на берегу реки призатопленную куртину тростника, кустарника на расстоянии 1—2 метров от берега, и можно забрасывать. Более успешна ловля на зимнюю удочку с судаковой мормышкой с лодки. С одной стороны,

появляется возможность широкого маневра, а с другой – можно стать на якорь или привязаться в самой гуще кустарника, в котором обнаружится хотя бы 10-сантиметровое «окошечко». Опустив на дно мормышку с насаженным червем, слегка поигрывая ею, можно с уверенностью ждать поклевки. Опыт и наблюдения не только наши, но и других рыболовов свидетельствуют: если «душман пошел», то он идет «дуром». (В XIX веке на Волге «бешеной рыбой» называли каспийскую сельдь, а в конце XX столетия такой бешеной рыбой можно назвать серебряного карася). Как бы не скучивались рыболовы на лодках в одном месте – даже в пределах 1 квадратного метра – у всех будут поклевки и улов. Дело в том, что карась движется, передвигается стаями. Эти стадные группировки формируются почти всегда, по возрастным группам, из особей одинакового размера и веса». Позже, летом, утоливший весенний голод и отнерестившийся «душман» становится осторожным и весьма подозрительно относится к любым рыболовным снастям: избегает ставных сетей, залегает на дно и зарывается в ил при виде приближающегося невода или бредня... И совершенно игнорирует грубые крючковые снасти, которыми его с таким успехом ловят весной. К тому же летом амурского прищельца не только трудно поймать, но и нелегко обнаружить – по мере прогревания воды стаи карасей отступают с мелководий на глубину и рассеиваются по гораздо большей площади. Поэтому многие волжские рыболовы ошибочно утверждают, что «душманы» летом «куда-то уходят», «скатываются в низовья», «возвращаются в море» и т.д. На самом деле карась, конечно же, рыба не только не проходная, но даже не склонная к дальним преднерестовым путешествиям – и самые опытные и наблюдательные рыболовы находят-таки его летние стоянки и добиваются неплохих уловов. Для ловли с берега главной снастью становится фидер – современный и суперчувствительный вариант донки с грузилом-кормушкой. Даже весьма консервативно настроенные рыбаки вынуждены признать преимущество фидеров, и самый убедительный аргумент – уловы фидеристов в то время, когда колокольчики донки даже не позволяют отметить осторожнейшую поклевку «душмана». На удаленных от берега участках водохранилищ, недоступных самому дальнему забросу, «гибридов» ловят с лодок: на глубине в отвес на мормышку, у протяженных камышовых зарослей – на поплавочные удочки.

II. Ловля сетями и бреднями

Ловля сетями в сезон открытой воды

Прудовые караси в большинстве случаев уступают речным и озерным, – и по размерам, и по той силе, которую проявляют рыбы, стараясь освободиться из сети. Поэтому для их ловли используются одностенные ставные сети с ячейкой 40 мм, сплетенные из тонкой мононити – 0,15-0,17 мм (при условии, что мононить качественная). Коэффициент посадки по длине применяется 1х2, то есть из «куклы» в 60 метров получается стандартная тридцатиметровая сеть. Сети, либо порядки сетей длиной более 30 метров использовать на прудах смысла нет, наоборот, на небольших водоемах стоит употреблять более короткие сети. Высоты сети тоже в большинстве случаев хватает стандартной, 1,5-1,8 м. Ячейка 40 мм позволяет надежно обьечивать карасей весом от 200 до 700 граммов, а рыбы больших размеров при прудовой ловле попадаются редко. На озерах, где караси обычно крупнее, или если в пруду часто встречаются экземпляры весом более килограмма, надлежит использовать трехстенную или рамовую сеть. Если таких под рукой нет, делу могут помочь невысокие (0,6-0,8 метра высотой) одностенные сети, так называемые нерестовые, с ячейкой 40 мм. Небольшие караси в них обьечиваются обычным порядком, а для больших рыб сеть работает наподобие рамовой: между верхней и нижней подборой образуется сетевой «карман», в котором запутывается крупный карась. Недостатком такой ловли является то, что даже три или четыре запутавшихся килограммовых рыбы могут сделать сеть полностью непригодной для дальнейшей ловли: грузовой и наплавной шнуры

перекручиваются в жгут по всей длине сети. Поэтому низкие сети более применимы там, где больших карасей не слишком много, либо снасти надо проверять достаточно часто, один раз в час, что не всегда удобно. Избежать этого неудобства отчасти позволяет неравномерная, «трапецевидная» посадка одностенных сетей, осуществляемая следующим образом: 60-метровую «куклу» стандартной высоты сажают на верхний шнур длиной 20 м и нижний длиной 30 м. Большая разница в длине верхнего и нижнего шнуров приводит к тому, что нижняя часть сети обладает эффектом «плиссировки», то есть состоит из множества вертикальных карманов. По уловистости сеть сравнима с «путанкой», но освобождает от главной проблемы трехстенной сети: от сложностей с выпутыванием рыбы. И в такую сеть ловятся караси гораздо большего размера, чем в обычную одностенную. Одно из главных условий успешной ловли карасей: сеть должна иметь минимальную отрицательную плавучесть, а поплавки должны использоваться с минимальной грузоподъемностью. Течения в прудах нет, и единственное назначение поплавков и грузил – растянуть сеть в воде. Подбирают размер поплавка следующим образом: привязывают к поплавку груз и опускают в ведро с водой. Система ПГ (поплавок-грузило) должна тонуть в воде очень медленно и достигать дна ведра в течение 8-10 секунд. При необходимости размер поплавка увеличивают либо уменьшают, затем по получившемуся шаблону изготавливают остальные поплавки и крепят их к шнуру уже посаженной сети с шагом 1 метр, то есть реже, чем на сети, предназначенной для речной ловли. Внизу, напротив каждого поплавка привязывают грузила. Если сеть посажена описанным выше способом, с разной длиной шнуров, то соответственно расстояние между грузами должно составлять 1,5 м. Посаженная таким образом сеть обладает в воде минимальным натягом, и когда крупный карась попадает в складки и начинает метаться, он быстро оказывается опутан делью. Поскольку очень часто ловить карасей приходится в сильно заиленных водоемах, грузила лучше делать в виде колец из проволоки (диаметр используемой проволоки – 2 мм), такие кольца не заглубляются в ил. Диаметр кольца обычно превышает ячейку сети в 3-3,5 раза. Материал для колец по возможности используется не подверженный коррозии, в противном случае кольца обтягивают кембриком или окрашивают водостойкой краской, регулярно ее подновляя. Также весьма удобно применять грузовые шнуры с вплетенными внутрь свинцовыми грузилами и наплавные шнуры с вплетенным внутрь пенопластом; регулировку плавучести в таком случае производят, связав вместе бухты грузового и наплавного шнуров, и опустив их в наполненную водой подходящую емкость, и при необходимости добавляют навесные поплавки либо грузила. //-- * * * --// Схожий способ посадки карасиных сетей применяют сибирские рыболовы, у которых крупный амурский карась стал в последние годы весьма завидным трофеем. Вот как они описывают свои сети для озерной ловли карасей: «Во-первых, длина одного верхнего посада определяется суммой 4х размеров ячеек (у нас это называется длина пяти узлов). Например, вы садите сеть с размером ячейки 30 мм, значит размер верхнего посада будет $30 \text{ мм} * 4 = 120 \text{ мм}$. Во-вторых, на один верхний посад набирается 5 ячеек и делается двойной или тройной узел посадочной нитью. Третье – на нижний один посад набирается две ячейки, а размер посада должен быть в два раза меньше чем в верхнем посаде, т.е. 60 мм. Такой способ посадки обеспечивает хорошую уловистость сети, т.к. вытянутый ромб ячейки вверху и плиссировка дели внизу не позволяют пойманной рыбе стянуть полотно сети и сделать ее неработоспособной. В сеть с такой посадкой за одну ночь попадалось более ведра карасей». //-- * * * --// Если под рукой почему-либо не оказалось подходящих рамовых сетей или трехстенок, и нет возможности самому изготовить специально посаженную карасиную сеть описанными выше методами, можно ловить крупных карасей «гамаком». «Гамак» – не какая-то особенная снасть, это всего лишь определенный способ ловли, применяемый в водоемах без течения, где водятся крупные карповые рыбы с широким телом. Мелкоячеистые жаберные сети (из мононити) выставляются обычно вдоль берега, причем обязательно на глубине меньшей, чем высота сети, – так, чтобы поплавки оставались на поверхности воды. Ловля требует непременно присутствия рыболова – выставив последнюю сеть, он плывет на лодке осматривать

первую. Главные объекты ловли – карп и крупный карась. Упершись в своем ходе к берегу в сетное полотно, неспособное по мелкости ячеек зацепить за жабры, эти рыбы продолжают упорно плыть вперед, сдвигая сеть по направлению движения. Увидев, что наплавной шнур двинулся к берегу, рыбак подплывет поближе, стараясь не шуметь, и вынимает этот участок сети особым образом: метрах в трех от рыбы поднимает к поверхности грузовой шнур, – аккуратно, без рывков добравшись до него по ячейкам сети. Затем поднимает участок сети, сквозь который старается пройти рыба, подтягивая его к лодке, – опять-таки за грузовой шнур. Наплавной шнур при этом придерживается другой рукой – так, чтобы находился у поверхности параллельно грузовому, на расстоянии полуметра. Вытащенный из воды карась или карп лежит на сети, не запутавшись в ней, – словно в глубоком гамаке. Прилов – окуней, плотву и другую некрупную рыбу, попавшую в ячейки сети – достают без затей, сразу подплывая к месту, где она запуталась (наплавной шнур в этом случае не идет в сторону, а дергается на месте с большей или меньшей силой). При ловле «гамаком» сетью с ячейей 27 мм удастся поймать карасей весом в 1,5 и даже в 2 килограмма, которые при обычных способах ловли никогда бы в ней не запутались. Осторожный лещ «гамаком» ловится редко – ударившись о сеть, рыба разворачивается и уходит. Если в водоеме совместно с крупным карасем водится линь, он тоже достаточно редко попадает в «гамак». По-моему, эта апатичная рыба, упершись в препятствие, тупо стоит рядом с ним, – и попадает случайно, если рядом карась начинает таранить сеть с упорством трактора, управляемого пьяным трактористом. //-- * * * --// Сети в большинстве случаев для ловли карася в непроточных водах выставляются на ночь вдоль берега, так, чтобы перекрыть карасям подходы к местам кормежки. Наилучшие места – вдоль зарослей тростника или рогоза, вдоль кромки прибрежной растительности, вдоль плавучих берегов на заболоченных водоемах. Лишь весной, когда водные растения еще не поднялись, стаи карасей в поисках пищи достаточно бессистемно плавают по всему водоему, и тогда наибольший улов приносят сети, уходящие от берега в глубину. В это же время (в конце апреля и в мае) весьма успешно ловят карасей т. н. «дорожками» – небольшими сетями с резиновым амортизатором, забрасываемыми с берега. «Дорожка» – снасть активная, требующая присутствия рыболова, иначе даже один крупный карась способен, запутавшись, свернуть в жгут оставленную на «самолов» сеть. (Подробнее о ловле «дорожкой» см. в книге «Рыболовные сети и экраны».) Небольшие сетные экраны для ловли карася применяются значительно реже. Но в отдельных случаях (на сильно заросших водоемах), только их и можно с успехом использовать в небольших «окнах» чистой воды. Приваживать места, предназначенные для ловли экранами, следует обязательно. Вообще говоря, значение привады и прикормки при ловле сетями сильно недооценивается, между тем как умело примененная привада способна в разы увеличить уловы таких рыб, как карась и карп. Особенно она необходима на искусственных (копанных) водоемах, обширных и при том неглубоких (1,5-2 м), с однообразным подводным рельефом. Растительность на таких прудах и карьерах не концентрируется в прибрежной полосе, а достаточно произвольно разбросана по водоему, и также произвольно бродят в поисках пищи караси, – в поставленные наобум сети могут запутываться единичные рыбы, и лишь иногда, при подходе стаи, случаются приличные уловы. Для регулярной успешной ловли необходимо привадить несколько мест (желательно с лодки, в недосягаемой для береговых удильщиков зоне). Используются те же растительные привады, что и при ужении, с добавлением ароматических веществ. Верховые сети (т. е. не опускающиеся на дно, а плавающие на поверхности) для ловли карася почти не используются. Но иногда случается, что жаркой летней ночью караси двигаются к местам жировки поверху, в 40-50 см от поверхности воды. В таком случае, заметив, что рыба путается лишь в верхние ряды ячей, необходимо переставить сети на меньшую глубину, – так, чтобы поплавки оставались на поверхности. Хотя, конечно, ориентированная на донную ловлю карася несимметричная сеть будет работать по верховой рыбе значительно хуже.

Зимняя ловля сетями

Про подледную ловлю карасей сетями лет тридцать назад никто и не вспоминал: считалось, что холодные месяцы карась проводит в спячке, зачастую закопавшись в ил, и начинает двигаться по водоему и попадаться в сети лишь после схода льда и прогревания воды. Но современные караси отчего-то изменили свои привычки, описанные классиками. Надо полагать, не только глобальное потепление климата тому причиной: температура воды зимой в водоеме остается неизменной, вне зависимости от того, какую температуру воздуха показывает термометр: минус пять или минус тридцать пять градусов. Хотя нельзя отрицать тот факт, что частые зимние оттепели должны способствовать активизации карася – в водоемы попадает талая вода, улучшая кислородный режим. Возможно, что бытовавшая в девятнадцатом и двадцатом веке всеобщая уверенность в зимней спячке карася была ошибочной, – ведь и Брем, и Сабанеев писали о зимней ловле карасей в Якутии, а якутские зимы недаром считаются самыми суровыми в Евразии. Как бы то ни было, сейчас карасей активно ловят зимой в большинстве регионов, как удочками, так и сетями (по крайней мере в достаточно больших водоемах, в маленьких прудах карасей ловить зимой сетью нет смысла). Особенно удачна ловля в начале зимы, по перволедью, когда стаи карасей активно перемещаются, продолжая кормиться. Некрупные, до ладони размером, караси поднимаются в это время в верхние слои воды (возможно, в поисках рачков-бокоплавов и другого корма), и сквозь тонкий прозрачный лед часто можно увидеть карасиные стайки, уплывающие от рыболова; крупные экземпляры всегда держатся у дна. Методы установки сетей подо льдом подробно описаны в книге этой же серии «Рыболовные сети и экраны». Места для ловли выбираются несколько иначе, чем летом: водная растительность опадает, и караси предпочитают добывать пищу из ила на более глубоких местах – там, на илистом дне, и надо устанавливать сети. В середине зимы активность карасей снижается, а вместе с ней и уловы. На удобных местах (например, на нешироких илистых заводях рек) можно их увеличить, применяя нагон рыбы в сеть. По последнему льду караси вновь активизируются, но попадают в сети уже на других участках водоема: у самого берега, у полыней и прорубей, и в тех местах, где со дна бьют ключи либо в пруд или озеро впадает ручей, – то есть движение рыбы связано с поиском не пищи, а более комфортной, богатой кислородом воды. Мне случалось в конце февраля и марте ловить очень крупных карасей, выставляя зимой сети фактически по открытой воде, вдоль краев большой, 3x10 метров, проруби, сделанной для «моржей». Неплохо попадались караси и в низкие «нерестовые» сети, протянутые на малой глубине вдоль берега, но там в уловах преобладали некрупные рыбы.

Ловля бреднем

Как ни странно, бредень в качестве орудия ловли наши предки стали использовать очень давно, задолго до того, как додумались вязать из ниток или бечевки сетное полотно. Этнографы, изучавшие быт коренных народов Алтая, описали снасть, явно являвшуюся пережитком далекой старины: бредень, сплетенный из ивовых прутьев, длиной около 5 метров и высотой около полуметра. Ловля осуществлялась втроем, причем задачей третьего ловца было идти по водоему в районе мотни и плотно прижимать ко дну нижний край снасти. Добыча попадалась в столь примитивное орудие мелкая, в основном пескари. Длина бредней современных бывает самая различная – от 6 до 70 м, но обычно не превышает 30 метров. Бредень длиннее 30 м тащить классическим способом, вброд, затруднительно, особенно на приглубых местах, – чем больше глубина, тем сложнее рыболову приложить к снасти значительные усилия (собственная положительная плавучесть ловца мешает хорошему сцеплению с дном). Поэтому длинные бредни часто используют для облова небольших карасиных прудов (осенью, когда опадает водная растительность), при этом рыбаки идут посуху, по берегу. Такой вариант возможен, если берега достаточно чистые, без притопленных кустов и т.п. Впрочем, рыболовы, желающие достигнуть хороших

уловов при ловле бреднем, всегда заранее готовят места для лова: спиливают рухнувшие в воду деревья, очищают дно от коряг и выброшенных в воду предметов. В идеальном варианте участок берега, на который вытягивают бредень, должен представлять собой пологую площадку, достаточно широкую и удобную для вытягивания бредня и выборки пойманной рыбы, свободную от кустов, прочей растительности и всяких других предметов, мешающих вытаскивать снасть. Однако при ловле «на выезде» не всегда удается найти столь удобные места.

Конструкция и изготовление бредня

Конструкция бредня видна из рисунка 5 (многие рыбаки, занимающиеся бредневым ловом, понятия не имеют, как правильно именуется составные части снасти). Сеть используется с достаточно мелкой ячейей, обычно 25-30 мм на крыльях, 20-25 мм в мотне. Поплавки на верхней подборе [1 - Кое-где подборы у бредней именуют «тетивами».] крупнее и навязываются чаще, чем на ставной сети; нижняя подборка тоже делается значительно тяжелее.



Рис. 5. Бредень и его составные части: 1 – правое крыло (2 часть); 2 – правое крыло (1 часть), 3 – правый привод; 4 – мотня; 5 – левый привод; 6 – левое крыло (2 часть); 7 – левое крыло (1 часть); 8 – подзор; 9 – сорочка; 10 – верхняя подборка; 12 – правый кляч; 13 – левый кляч; 14 – верхняя чалка; 15 – нижняя чалка. Надо сказать, что бредни, продающиеся в магазинах, почти всегда недогружены, а их наплавные шнуры не обладают достаточной плавучестью. В результате покупные бредни пригодны для более-менее успешной ловли лишь в самых идеальных, тепличных условиях: в водоемах без течения, с ровным твердым дном и полным отсутствием коряг и подводной растительности. В реальных же условиях поймать что-либо покупным бреднем нелегко: течение, даже несильное, притапливает верхнюю подборку, позволяя уходить рыбе, при малейших зацепах и задержках нижняя подборка приподнимается – с тем же результатом, а на сильно травянистых водоемах вообще происходит странная вещь: грузовой шнур перекручивается с верхним в плотный жгут, и рыбе никоим образом не пройти в мотню.

Поэтому, купив бредень, не спешите с ним на водоем, – лучше разбортуйте снасть и соберите заново, с нормальным наплавом и огрузкой. Или хотя бы навесьте дополнительные поплавки и грузила (и те, и другие делаются цилиндрическими, с разрезом сбоку, чтобы можно было надеть их на шнуры, не разбирая снасть; свинцовые грузила при этом после посадки на шнур легонько обстукиваются молотком, а разрез на поплавках из твердого пенопласта скрепляется двумя маленькими скобочками из алюминиевой проволоки). Нижняя подборка в большинстве случаев делается короче верхней (разница в длине достигает 10 процентов, иногда более), и, при вытаскивании центральной части бредня, как выражаются рыбаки, «подрезает» рыбу, не успевшую забиться в мотню, не позволяя ей ускользнуть в последний момент. Правильно устроенный бредень идет по

водоему, как танк по детской песочнице, сминая все препятствия: выкорчевывает палки и небольшие коряги, загребает в мотню камни и водоросли, прижимает ко дну не слишком густую поросль тростника или рогоза. Посадка бредней на грузовой и наплавной шнуры производится иначе, чем в ставной сети, у которой посадочная нить протаскивается сквозь несколько верхних (нижних) ячеек сетеполотна, затем крепится узлом к верхней (нижней) подборе, затем снова протаскивается и т.д. Такая посадка, называемая «бегучей», позволяет сетеполотну сдвигаться относительно подбор, и помогает лучше запутывать рыбу. Для бредней она не годится: цель запутать рыбу в крыле бредня не столько, сколько необходимо лишь добиться максимальной прочности для снасти, испытывающей при ловле нагрузку, несравнимые с теми, что испытывает ставная сеть. Поэтому используется так называемая «жесткая» посадка (см. рис. 6), при которой посадочная нить (увеличенной по сравнению со ставными сетями прочности), крепит к нижней и верхней подборе каждую из крайних ячеек сетеполотна.

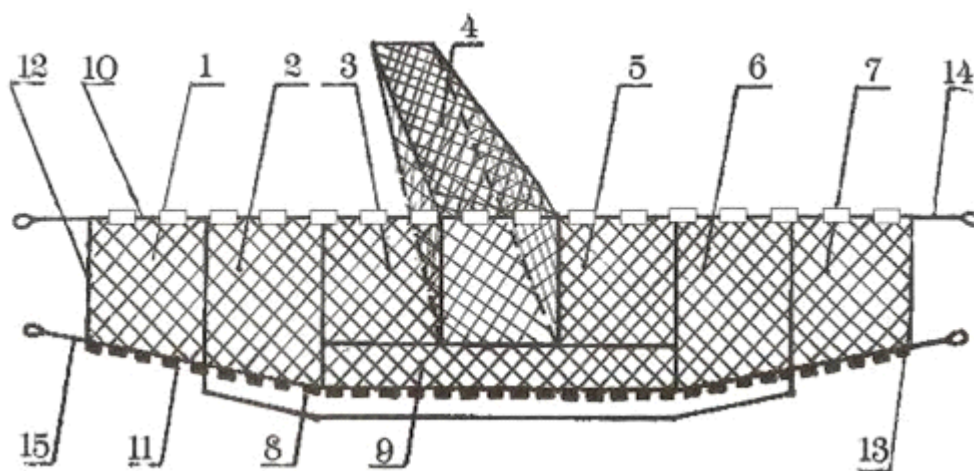

Рис. 6. Жесткая посадка, применяемая для бредней. В прежние времена, когда купить готовое сетеполотно было очень затруднительно, практически невозможно, приходилось сооружать «лоскутные» бредни из всевозможных обрезков (например, свой первый бредень я сделал из отходов сетного производства, купленных на вес в магазине «Умелые руки»). Снасти получались неказистые, разноцветные, но рыбу ловили вполне успешно. Большой популярностью в качестве материала пользовались фабричные сети для бадминтона: две сетки шестиметровой длины пускались на крылья, из третьей выкраивалась мотня, оставалось только подвязать грузовой и наплавной шнуры, – и получался дешевый, но вполне уловистый бредень (правда, невысокий, пригодный для ловли на небольших глубинах). В наше время, когда сетематериалы доступны для любителей, большой популярностью пользуются полиэтиленовые сетеполотна, производимые японской корпорацией «MOMOI FISHING» и реализуемые дилерами в России под названиями «Сеть полиэтиленовая», «Сеть универсальная», «Сеть многоцелевая» и т. д. Сразу оговорюсь: полиэтиленовые сетематериалы имеет смысл использовать для неводов и бредней только любителям, не слишком часто занимающихся соответствующей ловлей. Для постоянно ловящих профессионалов этот материал не годится: он менее прочен и долговечен, чем обычное сетеполотно из крученой капроновой или полиамидной нити. Однако если выезжать на ловлю бреднем 5-6 раз в год (а у многих любителей чаще не получается), то снасть из полиэтиленовой нити прослужит много лет. Перечисленные ниже достоинства полиэтиленовых сетематериалов (в дальнейшем – ПЭС), на мой взгляд, вполне искупают их недостатки. 1. Доступная цена. ПЭС в 2-3 раза дешевле аналогичных капроновых сетей, что имеет особое значение при постройке неводов и длинных бредней. 2. Удельный вес у сухих ПЭС меньше, чем у капроновых сетематериалов. Не всегда непосредственно до места ловли можно добраться на автотранспорте, и легкую снасть доставлять на себе к водоему менее трудоемко. 3. ПЭС значительно меньше впитывает воду, чем капрон. Соответственно, бредень из ПЭС гораздо легче и быстрее просушить в полевых условиях, на водоеме. Если сделать это невозможно (из-за дождливой погоды или по иным причинам) – мокрая снасть весит значительно меньше, чем такая же капроновая, и вывезти ее с водоема легче. 4. Последние два свойства ПЭС обуславливают еще одно достоинство изготовленных из них снастей: проводка по водоему бредня или невода требует меньших физических усилий. 5. Полиэтиленовые крученые нити более жесткие, чем капроновые.

Если для ставной сети это недостаток, то для бредня, наоборот, достоинство – рыба меньше объёживается в крыльях снасти и не мешает продолжать ловлю. Надо отметить, что снасти из ПЭС требуют более тщательного ухода и сбережения. Температура плавления у полиэтилена ниже, чем у капрона, – и бредень из ПЭС, случайно оказавшийся недалеко от костра, пострадает быстрее. Кроме того, полиэтилен более чувствителен к прямым солнечным лучам – сушить бредень надо обязательно в тени, в продуваемом ветром месте. При изготовлении бредня из ПЭС необходимо принимать во внимание положительную плавучесть полиэтилена: поплавки можно ставить несколько меньших размеров, чем на снасть, изготовленную из полиамида, имеющего нулевую плавучесть. Поплавки на бредни ставятся крупные, из белого пенопласта, и не окрашиваются (в отличие от ставных сетей), поскольку яркий белый поплавок может отпугнуть рыбу, иногда норовящую спастись от сети, перепрыгнув через верхнюю подбору, – и не позволить ей покинуть окруженный бреднем участок водоема. На небольших бреднях, предназначенных в основном для ловли на узких реках, нижняя подборка иногда заменяется сплошной металлической цепью, лишь на концах подвязываются отрезки шнура длиной 1-1,5 м. Считается, что цепь лучше облегает все неровности дна, позволяя изловить больше донных рыб. Другой плюс цепи: при зацепе за нее можно тянуть смело, со всей силы, не рискуя оборвать, что иногда случается с давно используемыми шнурами. Главный недостаток бредней, оснащенных цепями, – слишком большая тяжесть, поэтому в достаточно длинных бреднях цепь длиной 6-7 м подвязывается лишь в центральной части, под мотней, а под крыльями – обычные шнуры со свинцовыми грузилами. Цепи, не имеющие антикоррозийного покрытия, быстро ржавеют, и ржавчина «переедет» контактирующие с цепью участки сети, так что стоит звенья цепи окрасить в несколько слоев водостойкой краской, а уж затем прикреплять к бредню. Концы верхней и нижней подборки привязываются к легким, но прочным шестам, так называемым «клячам», за которые рыбаки тащат снасть по водоему. Мотня – сетевой мешок в середине снасти, куда собирается пойманная рыба. Форма мешка – конус с зауженным концом, при ловле на течении на самый конец мотни крепится свинцовый груз весом от 200 гр. и выше – иначе при проводке снасти вниз по течению мотня может под напором воды вывернуться наизнанку и оказаться впереди крыльев. В бреднях наиболее употребляемых размеров (10-15 м) мотня занимает около 1/3 всей длины снасти, т. е. размах входа в нее примерно равняется длине крыла. У бредней больших размеров это соотношение изменяется в пользу крыльев, у коротких – в пользу мотни.

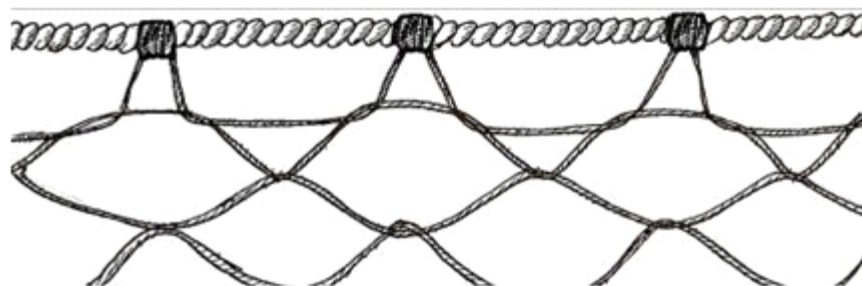

Рис. 7. Положение короткого бредня при ловле (вид сверху): 1 – мотня; 2, 3 – крылья; 4 – грузовой шнур; 5 – наплавной шнур. Вообще-то бредень используется по большей части для местной, неподалеку от дома, ловли – и поэтому при постройке «затачивается» под определенный водоем или группу водоемов. Однако надо помнить, что речку или пруд

шириной 10 метров трудно успешно облавливать десятиметровым бреднем, – снасть по размерам должна быть в 1,5 раза шире самой широкой и в 1,7 раза выше самой глубокой части водоема. При речной ловле караси обычно попадают в бредень по большей части случайно, в качестве прилова. Главная их ловля бреднями происходит в небольших замкнутых водоемах: в копаных или запруженных прудах, в озерах, расположенных в поймах рек и т. д. На реках для ловли карасей выбирают протоки, разливы и заводи со слабым течением, заливные водоемы в поймах; вести бредень, растянув его от берега до берега здесь удастся редко, и уловы прямо зависят от длины снасти: в короткий бредень крупная рыба будет попадаться редко, большую часть улова составит мелочь. На больших реках и озерах бреднем также ловят на любых мелководных местах с ровным дном, но лишь в периоды массовой концентрации рыбы, иначе редко попадающиеся рассеянные по водоему рыбины никак не окупят усилий по их добыче. Для прудовой ловли удобны либо небольшие копаные пруды, где можно провести бредень, не заходя в воду (см. выше), либо обширные, но относительно мелководные и с ровным дном. Во втором случае ночная ловля будет гораздо эффективнее (как, впрочем, и во всех водоемах, где крылья бредня идут не вплотную к берегам).

Ловля бреднем на озерах и прудах

Непроточные водоемы, особенно небольших размеров, летом густо зарастают водорослями и другой водной растительностью, поэтому ловят бреднем в них большей частью весной и осенью. Непременной принадлежностью ловли в холодной воде является резиновый костюм, в то время как летом, в жару, рыболовы зачастую совмещают рыбалку с освежающим купанием и тянут бредень лишь в плавках и в старой обуви (чтобы не поранить ноги стеклом или другими острыми предметами). Успешна весенняя рыбалка с бреднем на заливных водоемах в поймах рек, вскоре после ухода весенней поймы воды: кроме постоянно обитающих там карасей и линей, в заливных озерцах (и даже попросту в больших лужах) остается немало крупной речной рыбы. В начале лета, когда вода уже прогрелась, но водоросли в изобилии еще не выросли, можно удачно ловить бреднем в больших и относительно мелководных, до 1,5 м глубиной, прудах. Особенно уловиста ночная ловля: в бредень, проведенный вдоль края тростника, порой набивается столько крупных карасей, что мотню лишь с большими усилиями удастся вытащить на берег. Конструкция бредня и основные приемы ловли им описаны выше, здесь же остановимся на конкретных особенностях именно карасиной ловли. Бредни для прудовой ловли карасей применяются более длинные, чем на омутах небольших рек, соответственно изменяются их пропорции: ширина входа в мотню составляет уже не 1/3 общей длины снасти, а значительно меньшую величину.

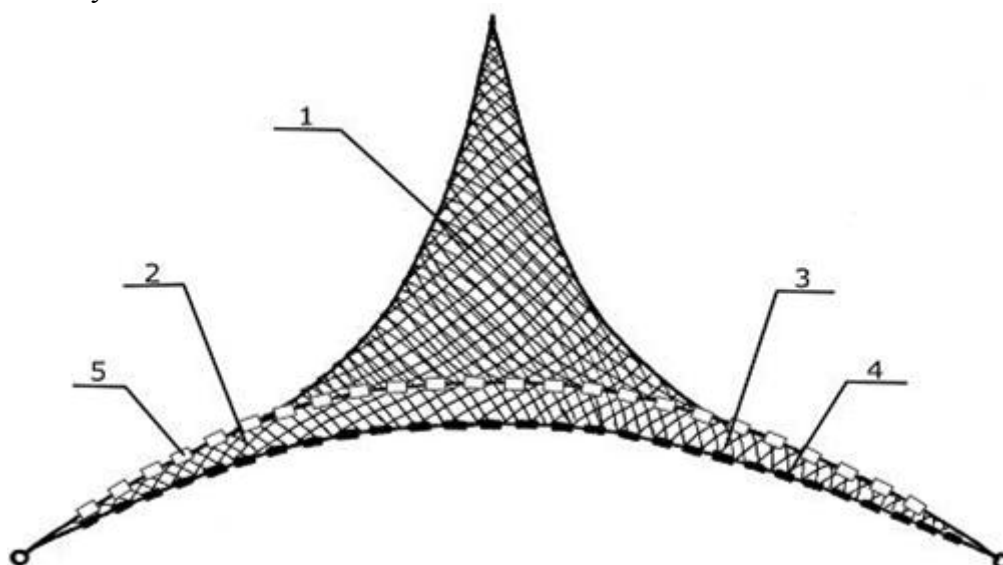

Рис. 8 Пропорции прудового бредня длиной 25-30 м. 1, 3 – крылья; 2 – мотня; 4 – грузовой шнур (короче наплавного на 10-15 %); 5 – клячи. Крупный карась – рыба весьма осторожная, можно даже сказать – хитрая, и от надвигающегося бредня укрывается, очень ловко используя всевозможные неровности дна и берега. Некоторые авторы утверждали, что карась, видя себя окруженным сетью, способен очень быстро закопаться в ил и тем спастись от сковородки. Долгое время я не верил таким утверждениям, пока не стал свидетелем одной примечательной ловли: облавливали тридцатиметровым бреднем небольшой копаный

пруд, с ровными берегами и дном. Водились там исключительно золотые караси, причем довольно мелкие: рыб с ладонь размером рыбаки складывали в мешок, и было таких экземпляров не так уж много, мелочь отпускали на развод. Но на первом же притонении в одном крыле бредня забултыхалось нечто весьма увесистое, блеснул бок здоровенного золотого карася. Однако, когда бредень вытащили, карася в мотне не оказалось. Трофей был для столь незначительного водоема завидный, бредень завели вновь. Дважды история повторилась: все тот же карась – весом, наверное, не менее полутора килограммов – показывался, метался между сходящимися крыльями, но в последний момент ускользал. А потом вообще перестал показываться. Рыбаки попались упорные, снова и снова заводили свою снасть – но патриарх карасинового племени наверняка закопался в ил, других убежищ в небольшом пруду он никак не смог бы отыскать. Если ловля производится на пруду или озере неправильной формы, то всевозможные бухточки и заливчики надлежит отгораживать перед началом ловли (крыльями старых бредней, ставными сетями и т. д.), отсекая карасей от возможных убежищ. А затем, после завершения ловли в основной части водоема, облавливать отгороженные части водоема отдельно.

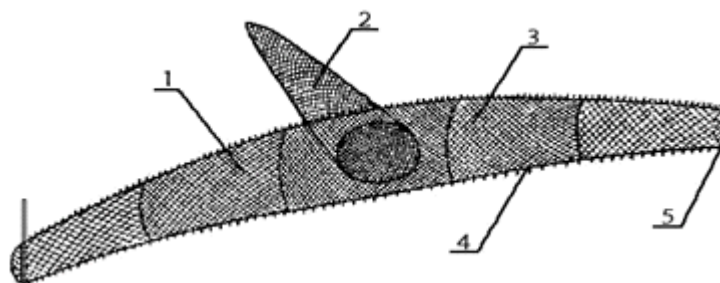

Рис. 9 Схема ловли бреднем на водоеме со сложной конфигурацией берегов: А – первоначальное положение бредня; Б – перемещение бредня; В – положение бредня в момент вытаскивания на берег; 1 – мотня бредня; 2 – крылья; 3 – клячи; 4 – сетная перегородка в заливе водоема. На озерах и прудах, дно которых покрыто толстым слоем ила, тянуть бредень обычным способом – то есть шагая по дну – невозможно. На заполненных водой бывших торфяных карьерах также встает похожая проблема, в то время как и те, и другие водоемы порой богаты карасями. Чтобы ловить там бреднем, тактику ловли существенно меняют: если ширина водоема либо топкие берега не позволяют проводить бредень, идя по берегу, то снасть используют на манер невода – выметывают с лодки и тянут за веревки. Если глубина невелика, то клячи на такой бредень ставят укороченные, около 1 м в длину. Нижние их концы полезно высверлить и залить расплавленным свинцом, а к верхним привязать поплавки – так, чтобы опущенный кляч стоял в воде вертикально, нижним концом касаясь дна (если для клячей используется хорошо просушенное дерево, пропитанное олифой и окрашенное водостойкой краской, дополнительные поплавки не нужны). К концам клячей привязывают прочные веревки длиной 1,5 м, свободные концы их связывают и к этому же узлу крепят основной тяговый шнур. Чем он толще (в разумных пределах, конечно же), тем удобнее и быстрее будет выбирать снасть. Естественно, что подобный способ лова применим только для бредней достаточной длины, из коротких большая часть рыбы будет уходить. С бреднем длиной менее 20-25 м заниматься такой ловлей не имеет смысла. Вытаскивать бредень на заболоченные, топкие, а иногда даже на плавучие берега крайне неудобно. Профессиональные ловцы в таких случаях сооружают дощатые помосты, один край которых наклонно входит в воду, плотно прилегая ко дну. Любители с подобными конструкциями возятся редко, только если ловят достаточно регулярно и недалеко от дома. В остальных случаях приходится вытаскивать бредень, используя для этого наименее топкие участки

берега. При облове сильно заиленных водоемов нижняя подбора под весом грузил погружается в ил и утягивает за собой сетное полотно, что крайне затрудняет тягу бредня. Поэтому огрузка бредня должна быть минимально возможная. Существует также старинные деревенские способы удержать груз на поверхности ила: прикреплять к подборе пучки соломы или сена, или же оплетать крупные и тяжелые грузила ивовыми прутьями.

Бредень без мотни

Самый простой и примитивный вариант бредня, состоящий из единственного крыла, который можно изготовить за час при наличии сетевого полотна подходящих размеров, двух шнуров, грузил и поплавков.

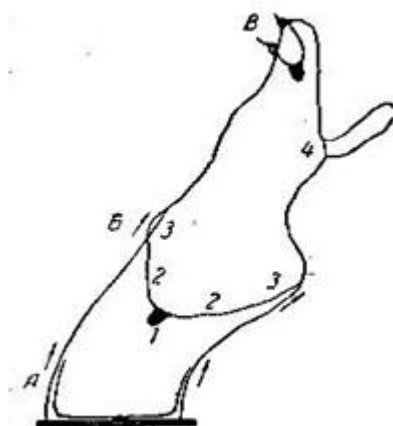

Рис. 10. Бредень без мотни. Однако, как ни странно, в некоторых случаях подобная упрощенная снасть даже эффективнее, чем классический бредень. Конкретно – при ловле на очень малой глубине, менее 40, даже 30 см. Иногда случается, особенно весной, что караси в поисках прогретой воды концентрируются на совсем уж мелких местах заливных озер. И бредень, рассчитанный на водоемы 1,5 – 2 м глубиной, начинает давать осечки: избытки сети провисают и перекрывают рыбе вход в мотню. Крыло же безмотневого бредня при таких условиях изгибается и образует некое подобие кармана, где и скапливается рыба. Еще более упрощенный вариант – бредень-малявочница: обычная тюлевая занавеска 2,5 – 3 метра длиной, привязанная к двум палкам, иногда даже обходятся без поплавков и грузил. Обеспечить живцами-карасиками в больших количествах и в короткий срок эта немудреная снасть вполне способна.

«Курица»

«Курица» – обратный случай: бредень без крыльев, вернее, мотня от бредня, прикрепленная к двум клячам; иногда даже отсутствуют поплавки и грузила, и сеть в рабочем положении удерживают исключительно верхний и нижний шнуры, растягиваемые ловцами. Ширина снасти от кляча до кляча 3-4 м, а иногда еще менее. Карасей ловят «курицей» там, где использование обычного бредня невозможно – в сильно заросших водоемах. Основное отличие от ловли бреднем состоит в том, что «курицу» зачастую не вытаскивают на берег, – услышав плеск в мотне или почувствовав по отдающимся в клячи толчкам, что там бьется рыба, клячи тотчас же поднимают горизонтально над водой и достают из снасти улов. Ловят «курицей» ночью крупных карасей или карпов в тех водоемах, где они выходят на ночную жировку. Со снастью ходят по узеньким дорожкам-протокам среди сплошных зарослей тростника, либо вдоль края зарослей. Для «куриц» используется обычно сеть с ячеей несколько большей, чем у бредня – 30-40 мм. Связано это с тем, что «курица» изначально ориентирована на более крупную рыбу, вынимать посреди водоема из мотни каждого карасика затруднительно.

Неравнокрылые бредни

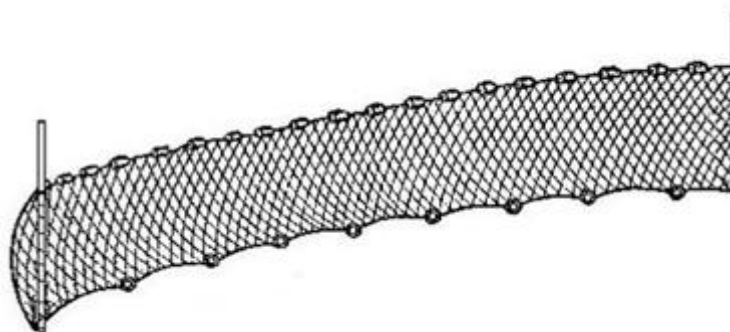
Несимметричные бредни с разной длиной крыльев используются для ловли карасей в тех случаях, когда размеры водоема никак не позволяют растянуть снасть от берега до берега: на широких прудах, карьерах, больших озерах. В этом случае длинное рабочее (бежное) крыло заводят в водоем вброд и окружают им выбранное для ловли место. Короткое (пятное) крыло и мотня остаются у берега, там, где предполагается вытягивать снасть, и участвуют только в заключительном этапе ловли.



Рис. 11. Неравнокрылый бредень. 1,2 – бежное крыло, 3 – пятное крыло, 4 – мотня. Короткие бредни делать неравнокрылыми бессмысленно, чем больше длина бежного крыла – тем успешнее будет рыбалка. Можно сказать, что неравнокрылые бредни по способу своего применения являются переходной снастью между бреднем и неводом. Если бежное крыло длинного бредня не завести в водоем вброд, а выметать с лодки, – такую ловлю надо называть уже неводной, а снасть – неводом. Конструктивно бредни мало отличаются от неводов, различие лишь в длине и в способе лова.

III. Ловля рыболовными ловушками

Ловля вершами

Верша – рыболовное ловушковое орудие, весьма напоминающее мережу. Главное отличие: возможен второй вход (горло) с другой стороны снасти, отсутствуют крылья, а каркас состоит не из отдельных обручей, но из жестко скрепленных продольными ребрами. Таким образом, снасть не нужно растягивать в воде на вбитых в дно кольях, а можно забрасывать прямо с берега, что, конечно же, увеличивает удобство ловли. Второе преимущество – глубина на выбранном месте не играет существенной роли, в то время как мережи и вентери применимы только на ограниченных глубинах.

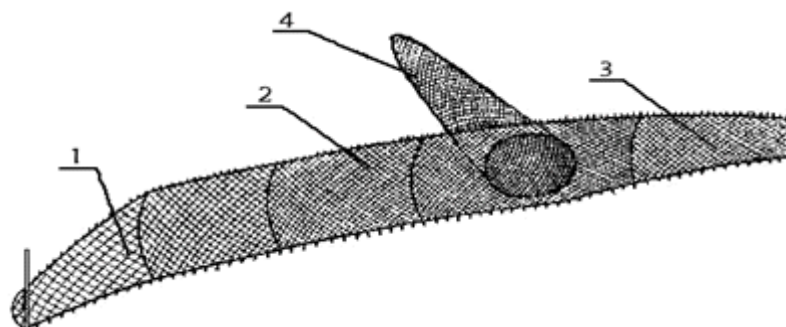
Конструкция и изготовление

Все верши можно разделить по конструкции на неразборные, используемые обычно для ловли рядом с домом, и складные, более удобные для транспортировки к водоему. На рис. 12 изображена классическая неразборная верша: коническая и двухобручевая. Надо сказать, что цилиндрическая верша ничуть не менее уловиста, и сходящий на нет конец (у конической) делают совсем из других соображений. Вот из каких: забрасывают с берега верши двумя способами – с привязанной веревкой и без нее (во втором случае снасть достают при помощи якорька-кошки). Естественно, второй способ дает куда больше шансов через день найти снасть там, где она была оставлена. Но возможна осечка: в снасти не будет рыбы. Такое случается, если верша, опускаясь на дно, повернется горлом вниз и ляжет в таком положении. Если горло цилиндрической верши будет направлено вверх, то улов тоже весьма уменьшится. Поэтому (забрасывая с веревкой), дожидаются, когда снасть опустится на дно, затем резко дергают за веревку, привязанную всегда к переднему обручу, чтобы мережа гарантированно приняла горизонтальное положение. А когда ставят «на кошку», то к

узкому концу конической снасти крепится свинцовый груз, разворачивающий вершу вертикально в процессе опускания на дно, – однако устоять на узком хвосте она не может и ложится на бок.



Рис.12. Коническая неразборная верша. Иногда необходимо, чтобы верша как можно плотнее, без зазоров, прилегала к дну. В этих случаях удобнее применять верши полуцилиндрического либо треугольного сечения. На рис. 13 изображены такие снасти – неразборные, с деревянными каркасами. Для их установки приходится привязывать к нижней части каркаса свинцовые грузила, добиваясь отрицательной плавучести снасти. Загружать внутрь камни, подобранные непосредственно на месте ловли (как часто поступают с жесткими несетевыми ловушками), не рекомендуется – они рвут сеть, а при забросе с берега сбиваются в один конец верши и она встает в воде неправильно. Иногда на полуцилиндрических вершах грузила не привязывают, но оставляют выступающими наружу на 15-20 см концы дуг – так, чтобы их можно было втыкать в дно. Естественно, такие снасти с берега забрасывать уже невозможно, и выставляют их с лодок или в забродку.



Рис. 13. Треугольная и полуцилиндрическая верши на деревянных каркасах. Наконец, иногда делают верши на квадратном или прямоугольном в сечении каркасе. У такой верши самый большой удельной расход сети на единицу объема (наиболее экономные в этом смысле круглые верши), и применяют квадратный либо прямоугольный каркас в особых случаях, когда надо плотно, без зазоров, перекрыть отверстие в плотине, в плетне-заявке и т.д. Однако, по моему мнению, в таких случаях удобнее изготавливать квадратным (прямоугольным) лишь передний обруч верши, а остальные делать круглыми. Размеры вершей бывают разные: самые маленькие снасти объемом 5-7 л, для ловли мелочи на живца, самые большие ограничиваются лишь возможностью заброса с берега, размерами лодки, на которой снасть доставляют к месту лова и т.д. Чем больше верша и чем шире у нее входное отверстие, тем на более крупных рыб в улове можно рассчитывать. Если в водоеме, помимо карасей, водятся раки, весьма охотно заходящие в верши, то наиболее оптимальная ячея – 25-30 мм, тогда и рачья мелочь сквозь нее проходит свободно, и маленькие карасики выплывают из верши, а зачетные экземпляры застревают. Неразборные верши, ввиду своих габаритов, применимы только на близких к дому водоемах. Поэтому рыбаки, приверженные к ловле вершами, с давних пор пытаются сделать излюбленную снасть более компактной.

Складные верши

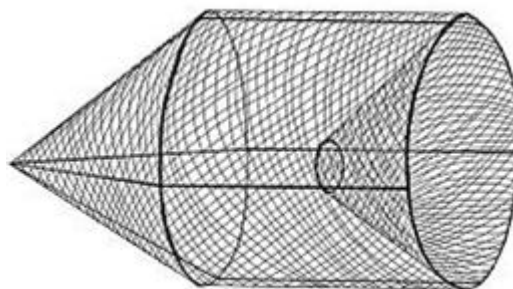
На рис. 14 и 15 изображены одноходовая и двухходовая верши со съемными

ребрами-распорками. Конструкция их известна с давних пор и мне представляется весьма неудобной. Дело в том, что в такой верше распорки работают на сжатие, а сеть – на растяжение, причем растяжение и сжатие должны взаимно уравнивать друг друга. Но беда в том, что нити, из которых сплетена сеть, со временем вытягиваются, удлиняются. Не намного, но этого вполне достаточно – распорки могут вылететь со своих мест уже при забросе. А при вытягивании снасти, стоит зацепить за корягу или иное подводное препятствие, – вылетают в любом случае, даже из новой, нерастянутой снасти. Вылетают и остаются на дне водоема. Но приходилось пользоваться такими снастями за неимением лучшего.

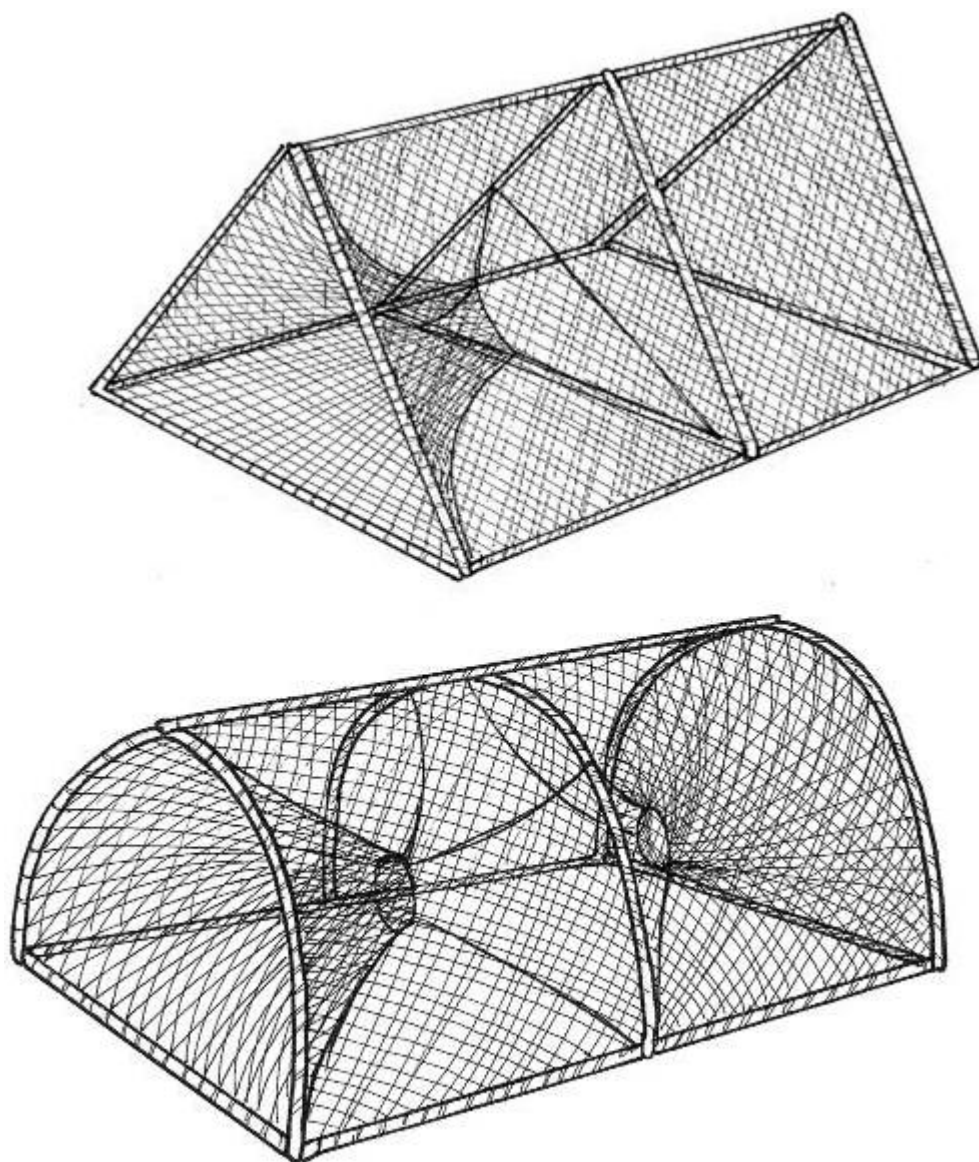

Рис. 14. Одногорловая цилиндрическая верша с ребрами-распорками



Рис. 15. Двухгорловая цилиндрическая верша с ребрами-распорками

Однако не так давно произошла настоящая революция в любительской ловле вершами: появились снасти с пружинным каркасом. Поперечных ребер здесь нет, весь каркас представляет из себя несколько витков громадной пружины, стремящейся распрямиться еще больше, но удерживаемой натянувшейся сеткой. Снасть приводится из транспортного положения в рабочее практически мгновенно: достаточно снять крючки-защелки, и снасть сама вытягивается во всю длину. В магазинах, торгующих рыболовным снаряжением, сейчас можно найти пружинные верши всех размеров (часто продаются под торговым названием «садок-ловушка»). Часто эти продающиеся снасти оборудованы дополнительными усовершенствованиями: например, застежкой-молнией на боку, позволяющей быстро высыпать наружу улов, или же вшитым сетевым мешочком для приманки, тоже застегивающимся на молнию.

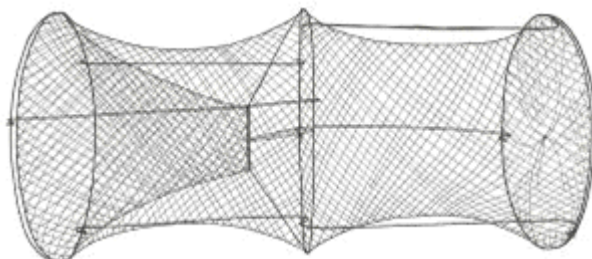

Рис. 16. Двухгорловая верша с пружинным каркасом

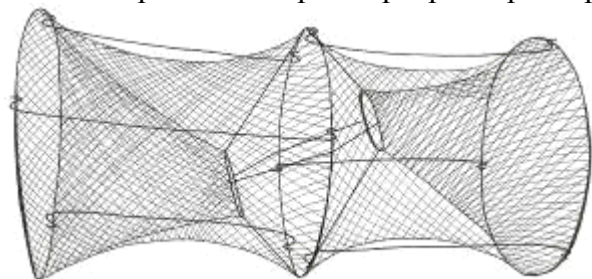
Тактика ловли

Ловля карасей вершей самая простая, и осечек в ней почти не случается, даже если верша выставлена в стороне от мест обычной кормежки карасей, – рано или поздно они к ней подойдут, привлеченные запахом прикормки. Однако же размеры улова при такой ловле

удручают – в основном это карасики от 30 до 50 г весом. Чтобы поймать вершами более приличных карасей, следует соблюдать следующие несложные правила. Во-первых, правильно выбрать водоем. В полупроточных прудах, где кроме карася обитают в достаточных количествах хищные рыбы (окунь, щука), караси в верши с приманкой почти не идут, попадаясь редко и случайно, – на таких водоемах стоит применять другие снасти. В прудах, где кроме золотого водится и серебряный карась, ловля вершами тоже не очень результативна. Дело в том, что в таком водоеме популяция серебряного карася обычно превосходит популяцию золотого и по количеству, и по размеру рыб, но в верши крупные серебряные караси не идут, попадаются только золотые и мелочь серебряного. Таким образом, лучший пруд для ловли карася вершами – населенный чисто золотым карасем, причем пруд не маленьких размеров. Золотой карась очень живуч, и может развестись в любой яме, в заполненной водой воронке, но образует там карликовую форму – веса в 150-200 г и более достигают лишь единичные экземпляры, патриархи карасинового племени, и вести за ними охоту не имеет смысла. Наличие в пруду ротана (извечного в наше время спутника карася) существенного влияния на ловлю вершами, по моим наблюдениям, не оказывает. (Сам ротан попадается редко и случайно, в основном в мелкоячеистые верши заходят достаточно крупные экземпляры ротана, привлеченные карасиной мелочью или же верховкой, если она водится в водоеме.) Во-вторых, для поимки вершей крупного карася стоит обтянуть снасть сетью с увеличенной ячейей (40 мм, в местах с очень крупными карасями – 45-50 мм). Тогда не придется тратить время, выгребая из верши груды не нужной мелочи. Хлебную приманку в таком случае стоит помещать в вершу в отдельном мешочке, сшитом из мелкоячеистой сетки или тюля, иначе хлеб, размокая, всплывет сквозь крупные ячейи. Кроме хлебных приманок, используют также всевозможные жмыхи. В-третьих, вершу надлежит ставить не вслепую, но в те места, где имеет обыкновение кормиться крупный карась. «Нащупать» такие места можно при помощи удочки, лучше всего на самом рассвете (клев крупного карася зачастую недолог, и жарким летом через час-другой после рассвета начинает клевать только мелочь). Можно определить места кормежки крупного карася ночью, на слух, – рыба выдает свои «столовую» всплесками и чавканьем, хорошо слышными в ночной тишине. Если предварительную разведку водоема произвести не удалось, надо выставлять верши на границе густой водной растительности и чистой воды. Соблюдая эти несложные правила, можно добиться стабильных уловов в 2-3 кг золотого карася в сутки с верши (достаточно крупного, 250-400 г). Самые увесистые экземпляры, свыше килограмма, в верши практически не попадают, и для ловли их используются другие снасти. Выше было сказано, что серебряный карась почти не идет в верши на хлебную приманку. Однако, как и во многих других правилах, в этом тоже встречаются исключения. Весной (на северо-западе России – в конце апреля или начале мая, в зависимости от местности и погоды), только-только вышедший из спячки и голодный серебряный карась густыми стаями бродит по водоему в поисках пропитания. Если такая стая подходит к верше, то буквально за полчаса в нее могут набиться 30-40 увесистых мерных карасей. Затем стая отходит, и верша вновь стоит часами без единой рыбешки.

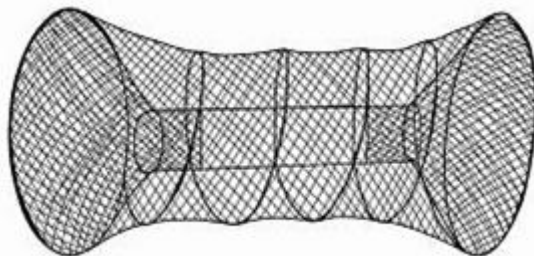
Ловля мордами и мережами

Ловля мордами и другими безкаркасными ловушками, сплетенными из прутьев или сделанными из жесткой металлической сети, ничем не отличается от ловли вершами. В плетеные ловушки попадают более мелкие караси, а также гольцы и вьюны, если они водятся в пруду. Верховка и прудовый пескарь тоже не обходят стороной такие морды. В озерах, обильных карасями, их успешно ловят ловушками с крыльями (мережами и вентерями), в основном весной и без приманки. Иногда растягивают мережи и летом, зачастую сняв крылья, но уже непременно с приманкой – но такая ловля менее удобна, поскольку требует лодки либо необходимости залезать в воду для каждой проверки

снасти. Если перед рыболовом стоит задача добыть не крупных карасей, а мелочь для живца, с успехом можно использовать любые, самые примитивные ловушки, зачастую изготовленные из подручных материалов. Например, некоторые рыболовы очень быстро превращают в верши небольшие сетчатые садки, прикрепив в качестве ребер 3-4 отрезка проволоки или попросту срезанные с куста прутья (в последнем случае требуется дополнительно огрузить импровизированную вершу). Прюделав в прохудившемся железном ведре достаточное количество отверстий и затянув вход горловиной из мелкой сетки или даже из тряпки, тоже можно неплохо ловить карасиков-живцов.

Ловля стационарными ловушками

Ловушки, открытые сверху и постоянно стоявшие на одном месте – такие, что в не разобранном виде их перенести на другое место невозможно – с древнейших времен употреблялись для рыбной ловли, и весьма часто – для ловли карасей. Искусственные стационарные ловушки устанавливаются обычно на мелководье, там, где случается ход рыбы, и представляют из себя лабиринты из вбитых в дно палок, кольев и тому подобных материалов – зайти в них рыбе легко, а выйти затруднительно. Подобные конструкции, именуемые котцами, когда-то были в большом употреблении, недаром в Новгородской области есть населенный пункт, с тех давних пор называющийся Речными Котцами. Вот записанный в 1998 году рассказ одного старого рыбака о том, как ловили карасей котцами во времена его детства в деревнях Курганской области: Местные жители ловили рыбу в озере Могильном, в основном карасей. Ловили неводами, сетями и котцами. Крестьяне имели лодки, называемые бат. Это деревянная лодка, но более длинная, выдолбленная из толстой сосны. Бат хорошо скользит по воде, но его трудно поворачивать. Жители каждого края деревни ставили сети и котцы только напротив своих краёв. Котец состоит из двух бочек и крыла. Я видел, как дедушка изготовлял котцы. Мы шли с ним в бор. Дед выбирал широкослойную сосну без сучков. У кондовой сосны слои тонкие. Срубали сосну. Распиливали её на глубину бочек, длина их может быть до двух метров. Дед раскалывал бревна на пластины, а затем щипал их специально откованным ножом. Ширина щепы 3-4 сантиметра. Один край щепы заострял. Эта щепка называлась зельё. Когда зельё было готово, дедушка шёл в бор, находил там корни сосен и драл их. Корни выбирал толщиной в палец. Приносил корни домой и раздирал их пополам. Они крепкие, белые, чистые. Бочку надо сплести сразу же, как раздраны корни. Длина бочки два метра. Сплетали зельё в три пары нитей. На концах бочки из нитей делали петли, в которые на озере вставляли кольца. Ставили котец на озеро сразу же после изготовления. При установке котца лодку привязывали к двум кольям. Поставят обе бочки и перед ним – крыло. Затем дедушка садком очищал дно. Рыба заходила в бочки, но в щели между зельём пройти не могла. У деда стояло 15-20 котцов. Они стояли и на Могильном, и на Окуневском озёрах. Котцы можно было проверять ежедневно. Но иногда дождь или ветер, или запирует дед – долго не едет, затем привезет ведро-два карасей, иногда попадались и гольяны. Я любил ловить рыбу саком из садка. Садок – это огороженное бочкой место на озере, вблизи берега, в которое дед опускал выловленную на озере рыбу, если дома её некогда было переработать. Осенью, когда лёд застынет, деревенские мальчишки катались по озеру и часто ломали выступающее надо льдом зельё. Как видно из приведенного отрывка, в России в 40-50 годах XX века ловля котцами оставалась в употреблении в сельской местности, но затем постепенно сошла на нет. Хотя нельзя исключить, что где-то в отдаленных глухих деревнях даже европейской части страны этот способ еще практикуется. В малонаселенных северных и сибирских регионах картина несколько иная: сельские жители и по сей день продолжают активно ловить рыбу котцами. Например, в Ханты-Мансийском автономном округе местные жители используют ловушки, изображенные на рис. 17. Отличие от старых русских котцев в том, что центральная камера представляет собой не спиралевидный сужающийся лабиринт, а ловушку с коническим входом, наподобие горловины верши. Устанавливаются котцы на прибрежных участках

заливных озер, материал – тонкие кольшшки, вколоченные в дно с зазором 1-1,5 см. Ловля производится и в зимнее время (лед, намерзающий в центральной камере котца, регулярно удаляется). Кроме карасей, в уловах зачастую попадаются щуки, обычно некрупные.



Рис. 17 Ловля рыбы котцами в Ханты-Мансийском АО. А вот «кисы» – очень похожие на котцы ловушки жителей Алтая, похоже, уже стали историей, вытесненные более современными сетными снастями. В старину же ловля производилась следующим образом (цитирую по рассказу аборигенов): На озере, реке или старице ставили «кисы». В плане «кисы» имели форму «червоного туза» или спирали (диаметром около 2 м) с двумя направляющими открылками. Основу конструкции составляли одна или несколько незамкнутых изгородей (шаян). Первая разновидность состояла из одной изгороди, вторая – из нескольких частей-лент (собственно ловушки и двух направляющих открылков). Изгородь для запорного сооружения изготовлялась летом из ошкуренных прутьев тальника. Длина прутьев составляла 1,5-2 м, диаметр – 1,5-2 см. Прутья клали параллельно друг другу с частотой 1,5-2 см и переплетались корой тальника в трех местах – по краям и в середине. Результатом такой работы являлась легкая и прочная лента, длина которой варьировалась от 1,2 до 2 м. Функционировали «кисы», как правило, зимой. Однако ставили их летом-осенью. «Кисы» устанавливали напротив родника, откуда в озеро поступала свежая вода. Зимой, когда «горело озеро», рыба устремлялась к родниковой воде и частью попадала в ловушки. Изгородь держалась за счет вбитых в дно водоема длинных кольев. Одну пару стоек устанавливали рядом, на расстоянии 30-50 см. К ним, снаружи внутрь, заводили и привязывали концы ленты. Середину изгороди притягивали к третьему колу. Он находился на противоположной стороне от входа в «кису», который образовывали два незамкнутых края изгороди. Попадая внутрь запорного устройства, рыба уже не могла покинуть его пределов. Рыбу извлекали специальным сачком, сплетенным из прутьев. Вторую разновидность «кисы», выполняли, как правило, на мелководных и быстрых участках реки. При установке один край изгороди-ловушки заводился (на 1/2 или 1/3 от всей длины ленты) за другой. В результате рыба, попадая зону направляющих открылков, в запорное устройство заплывала по длинному дугообразному коридору. Как и в первой случае, конструкция удерживалась в водоеме за счет кольев. «Кисы» проверяли ежедневно. Улов обычно составлял до половины ведра рыбы. До ледостава проверяли на лодках, а после замерзания водоема уже по льду. При этом в центре «кисы» делали прорубь, которая в целях предотвращения замерзания забрасывалась ветками и сеном.

Ловля катиской

Если в России ловля котцами и им подобными ловушками постепенно пришла в XX

веке упадок, сохранившись лишь в глухих углах, то в соседней Финляндии она развивалась и успешно развивается до сих пор. Очевидно, дело не только и не столько в ретивости наших рыбоохранительных органов, долгие годы стремившихся запретить всё, кроме удочек. Есть еще и такой нюанс, как разница в менталитете. Добропорядочный финн, обнаружив на речке чужую ловушку с рыбинами, которых нетрудно достать сачком или попросту руками, – как вы думаете, что сделает? Я считаю, что спокойно пройдет или проплывет на лодке мимо. И даже не будет гордиться проявленным бескорыстием. Русский же человек... Ладно, не будем о грустном. Вернемся к рыболовным ловушкам. К финским рыболовным ловушкам, поскольку все больше российских рыболовов (по крайней мере с северо-запада) ездит ловить в соседнюю Финляндию, где рыбы на удивление много, а охраняющих ее людей в форме на удивление мало. Да и на российские регионы, соседствующие со страной Суоми, финский рыболовный либерализм оказывает разлагающее влияние: правила Северного рыбохозяйственного бассейна считаются самыми умеренными в России: разрешают и сети, и ловушки, и саки с подъемниками, и переметы с большим количеством крючков. Итак, ловушка, издавна именуемая финно-угорскими народами катиской, в первоначальном своем виде ничем не отличалась от русских котцев: та же камера в форме «сердца», или, если угодно «червонного туза», изготовленная из воткнутых в дно прутьев, колышков или дранок. С течением времени появились более сложные и уловистые варианты, изображенные на рисунке 18, снабженные целыми лабиринтами из сложно расположенных загородок-крыльев.

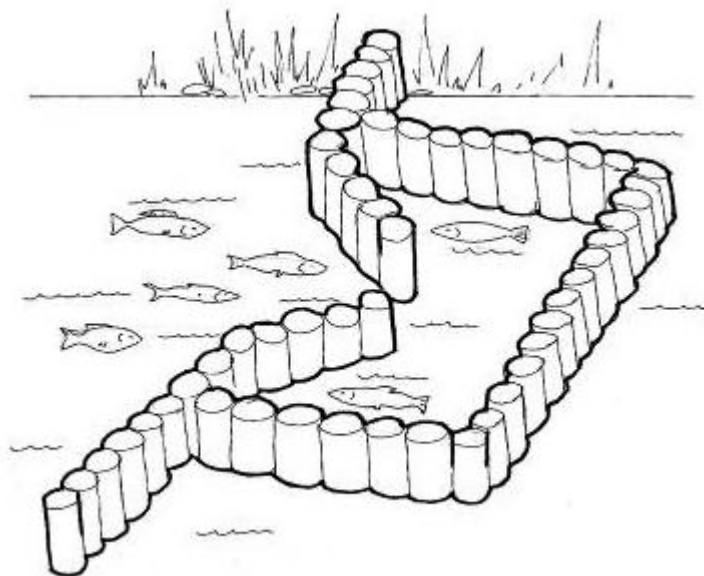

Рис. 18. Схема более сложной многокамерной катиски (загородки-крылья не изображены). Ловят ими рыбу на мелководье (не более полутора метров), зимой и весной – в местах хода рыбы, ориентируя вход против направления движения рыб. Летом катиски чаще всего сооружают в прогалинах прибрежной растительности. Еловые или сосновые доски распускают на дранки в палец толщиной и 3-4 пальца шириной. Катиска должна иметь максимально скругленную форму без углов. Размеры произвольные, но камера катиски должна быть достаточно объемистой и не затемненной, светлой, для чего между колышками или рейками оставляют максимально возможные промежутки, примерно в 2 пальца, но при этом такие, чтобы предполагаемые объекты ловли не смогли проскользнуть в щели. Рыбу из катиски достают сачком – взабродку либо, при большей глубине установки, с лодки. При зимней ловле катиску сооружают в прорубленной по ее форме майне, точно так же, как ханты-мансийские котцы. Накануне ледохода имеет смысл извлечь снасть. Не всегда это удастся, но низкая себестоимость катисок позволяет смириться с потерями. Размещение внутри камеры и вокруг катиски хвойных веток способствует большему улову в период нереста. Летом внутрь кладут те же растительные приманки, что и в верши, а также блестящие металлические предметы, осколки зеркал и т.д. – считается, что они приманивают хищных рыб. Относительно недавно стали появляться сетевые катиски, натянутые на каркас из металлических прутьев, к тому же закрытые сетью и сверху и снизу – то есть такие катиски перешли уже в категорию не стационарных, а мобильных ловушек, и область их применения стала гораздо шире – например, большие глубины, где для поиска относительно небольших ловушек применяются радиомаячки. Фактически, мы имеем дело уже не с архаичной катиской – с современной вершей особой, сердцевидной формы. До

конца оценить все плюсы и минусы таких нововведений еще предстоит, но главный вывод можно сделать уже сейчас: старинные снасти – там, где запретами им не мешают развиваться и совершенствоваться, вполне способны шагнуть в ногу с веком.

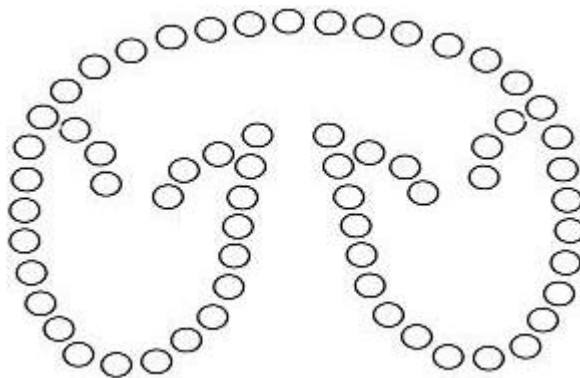

Рис. 19. Современная финская катиска (сетевая).

Зимняя ловля ловушками

Зимняя ловля вершами и прочими ловушками отчего-то почти не практикуется (за исключением катиски и ледяных ловушек, подробно описанных далее), хотя по перволедью карась должен в них заходить в тех местах, где он не впадает в зимнюю спячку. По крайней мере при зимней ловле озерной рыбы катиской – ничем по принципу действия не отличающейся от верши – караси не составляют редкость среди улова. Лишь в конце сезона, когда кислородный режим в непроточных водоемах ухудшается, караси довольно активно попадают в вертикально установленные верши, т. е. привязанные горловиной вверх к шесту, вбитому в дно водоема. Приманки в этом случае не используются, приманкой служит свежий воздух, попадающий в воду из проруби.

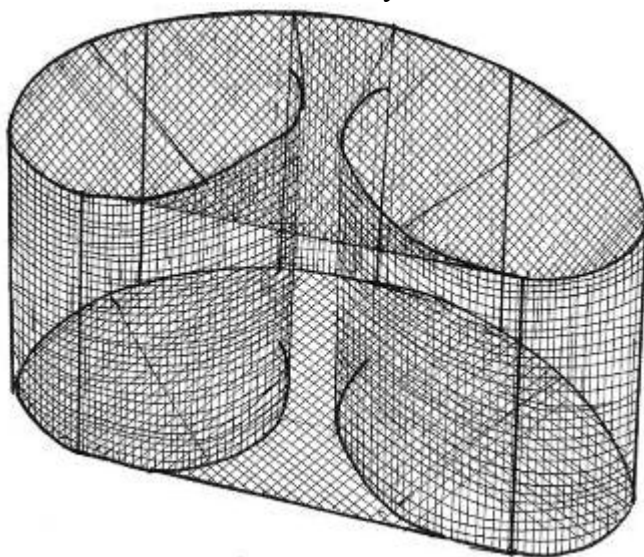

Рис. 20 Зимняя ловля вертикально установленной вершей. Особенно эффективен этот способ во второй половине зимы в водоемах без течения, когда рыба начинает испытывать кислородное голодание. Если ловля производится постоянно в течение зимы, то есть снасть выставлена неподалеку от дома и проверятся ежедневно, то прорубь вырубается или выпиливается с запасом – диаметр ее на 15-20% превышает диаметр верши, иначе спустя

какое-то время вытаскивать вершу станет затруднительно. При однократной, в течение нескольких часов ловле, прорубь выпиливают лишь незначительно большую, чем снасть – тогда у «отдышавшейся» рыбы, опускающейся вниз, несколько меньше шансов разминуться с горловиной верши. Самое главное при такой ловле – удачно выставить расстояние между нижним краем льда и верхним обручем верши: слишком узкий зазор будет мешать рыбам подниматься к источнику свежего воздуха, слишком широкий позволит ей уйти на дно, не угодив в ловушку. Расстояние в 25-30 см по моему опыту оптимальное, но необходимо учитывать, в течение всей зимы толщина льда прирастает, поэтому вершу к шесту лучше не крепить жестко (не привинчивать, не приколачивать), а туго привязать веревкой – так, чтобы снасть можно было с некоторым усилием продвигать вниз по шесту по мере увеличения толщины льда. Немало карасей, всплывающих за порцией свежего воздуха, можно наловить и обычным сачком, если прорубить майну в подходящее время и подходящем месте. Но чтобы не терять время, подстерегая над прорубью всплывшего карася, с давних пор используют ледяные ловушки, к описанию которых переходим.

Ловля ледяными ловушками

«Рукавами» называются не только узкие одногорловые ловушки, применяемые на очень сильном течении. Точно так же именуются и другие, более чем оригинальные ловушковые снасти. Другое название – «ледяные котцы». Оригинальность в том, что для создания ловушки не используется ни сетевое полотно, ни ивовые прутья, – материалом служит лед. Ловля производится в зимнее время, когда некоторые мелководные и глухие водоемы настолько промерзают, что рыба начинает задыхаться и гибнуть.

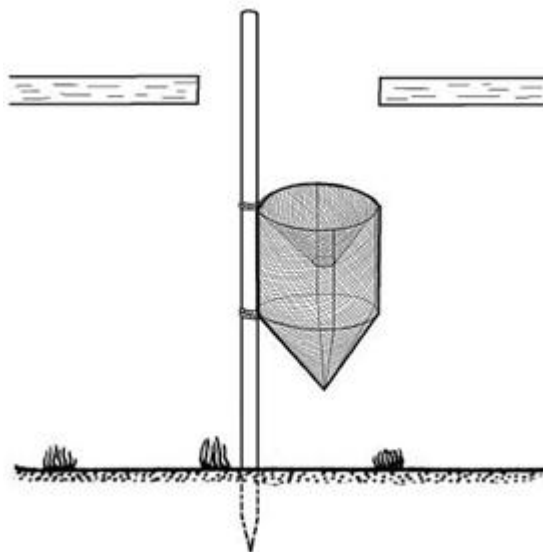

Рис. 21. Лов рыбы «рукавами»: 1 – прорубь; 2 – горловина; 3 – рукава.

И ловля служит двум целям: во-первых, конечно же, приносит улов. А во-вторых, что не менее важно, сохраняет рыбу от замора. Для этого нужно сделать несколько прорубей во льду (пешней либо же ледобуром самого большого диаметра). Если кислородный режим в озере или пруде вовсе уж плох и подводные обитатели на грани гибели, то рыба бросается к прорубям почти сразу. Но гораздо чаще случается так, что кислородное голодание еще не слишком сильное, и наверх поднимается только мелочь. Крупные же экземпляры, хоть и ощущают недостаток кислорода, но не настолько, чтобы позабыть об осторожности. В таком случае, чтобы не дежурить долгие часы с сачком у прорубей, пешней вырубается во льду углубление в форме рукавов (рис. 21). Затем это углубление соединяют небольшой горловиной с прорубью. После того прорубь от очищают от осколков льда и маскируют, даже если ловля происходит на совершенно безлюдных водоемах (крупная рыба зачастую поднимается подышать только в темноте), – ловушка сверху заваливается еловым лапником в несколько слоев. Обычно «рукава» проверяются на следующий день, и если ночью ожидается мороз, то имеет смысл засыпать снасть поверх лапника толстым слоем рыхлого снега. Рыба, почувствовав приток свежего воздуха, поднимается в прорубь и через горловину заходит в «рукава», где ее без труда можно будет выбрать сачком. Размеры «рукавов» произвольные, но всегда надо соизмерять их с толщиной льда и величиной ожидаемой рыбы. В тех местах, где с большой вероятностью может всплыть карп в несколько килограммов весом, размах снасти достигает 2,5-3 м, а глубина – 60-70 см (если, конечно, позволяет толщина льда). В остальных случаях можно обойтись вдвое меньшими размерами, долбить лед – дело достаточно трудоемкое. Для того, чтобы добыть мелочь для

насадки, «рукава» делают миниатюрными, и вместо проруби сверлят лунку диаметром 100-130 мм. Есть два еще более упрощенных варианта ледяных ловушек. 1. В той части водоема, где концентрируется рыба, испытывающая недостаток кислорода, во льду вырубается прямоугольная яма размерами 1,5х3 метра, а глубиной почти во всю толщину льда. Вычерпав из ямы ледяные обломки, в одном ее углу прорубают круглое сквозное отверстие диаметром 30 см, через которое поступает вода и заходит рыба. Прежде чем спустя какое-то время доставать сачком добычу, имеет смысл заткнуть чем-либо входное отверстие – связкой хвороста, другим сачком и т. д. 2. Второй способ более активный и требует присутствия рыболова. Во льду прорубаются две проруби на расстоянии 1,5—2 м одна от другой. Их соединяют желобом, выдолбленным во льду на глубину около четверти толщины льда. В одну из прорубей вставляется круглая корзина или рыболовный садок. Ловец гонит по желобу лопатой воду от свободной проруби к той, где имеется корзина. Образующееся течение захватывает находящуюся вблизи майны рыбу, вынуждая ее зайти в прорубь, а затем по желобу в ловушку. К сожалению, глобальное потепление климата привело к тому, что все реже в Северо-Западном регионе случаются зимы, когда толщина льда позволяет применять эти простые и добычливые способы лова. //-- * * * --// После публикации моей книги «Подъемники. Ловушки. Кастинговые сети», где были описаны изготавливаемые из льда ловушки, некоторые читатели задавали резонный вопрос: не является ли браконьерством лов ими? Ведь в правилах они не упоминаются – а все, что не упоминается, у нас считается запрещенным. Ну что тут ответить... Можно лишь предложить рыбинспектору изъять снасть и представить в суд по административным делам в качестве вещественного доказательства. Снастью, как я понимаю, не может считаться отсутствие чего-либо – в данном случае отсутствие льда в полостях определенной формы. И тут же вставал вопрос номер два: а как быть с ловлей во время замора? Уж она-то запрещена безусловно! Вопрос не новый. Ловля рыбы, испытывающей кислородное голодание, всегда была камнем преткновения. Например, стандартная ситуация: мирный и безобидный рыболов-мормышечник пробурит пару лунок, размотает удочки, выудит несколько окуньков, и тут появляются инспекторы рыбнадзора, радостно заявляющие: водоем заморный, ловить нельзя! Готовь деньги для штрафа, гражданин-товарищ! Какой-такой замор? – недоумевает гражданин-товарищ. Из чего это видно? Где плакаты, запрещающие ловлю? Где всплывшая погибшая рыба? Где работы по спасению не успевшей погибнуть? Ответов нет. Есть составленный протокол, а в ближайшей перспективе – квитанция на уплату штрафа.

Вариант номер два: на озере и в самом деле замор, рыба гибнет массами. И совершенно посторонние люди, даже не рыболовы, гуляют мимо – и собирают в мешочек всплывших рыбешек – кошку накормить, например. И тут, как кавалерия из-за холма, налетает доблестная рыбоохрана: попались, браконьеры проклятые! «Улов», собранный «проклятыми браконьерами», изучается чуть ли не с лупой, а потом начинается занимательная арифметика: за каждого всплывшего лещика с пяточок размером – 25 рублей штрафа, за каждого окунька с мизинец – 17, ну а уж если подобрал щучку в половину карандаша размером – будь любезен, возмести государству полновесный ущерб – четверть тысячи. Побледневшие «браконьеры» хватаются за голову и проклинают своего прожорливого кота. Думаете, преувеличиваю? Перегибаю, так сказать, палку? Нет, примеры вполне реальные, взяты из писем, пришедших некогда в редакцию журнала «Рыболов». Времена тогда стояли перестроечные, на дворе бушевала гласность, – борьба с самоуправством чиновников была в большой моде. И редакция журнала попросила двух независимых экспертов – юриста и биолога – осветить вопрос. Объяснить народу: что есть замор и можно ли ловить на заморных водоемах? И вот что ответили народу кандидат юридических наук А. Плешаков и кандидат биологических наук В. Козлов (ответ их актуален до сих пор: законодательные и подзаконные акты, касавшиеся проблемы, почти не изменились), основные тезисы их статьи можно свести к нескольким пунктам: 1. Недостаток кислорода рыбы ощущают практически во всех покрытых льдом непроточных или слабопроточных

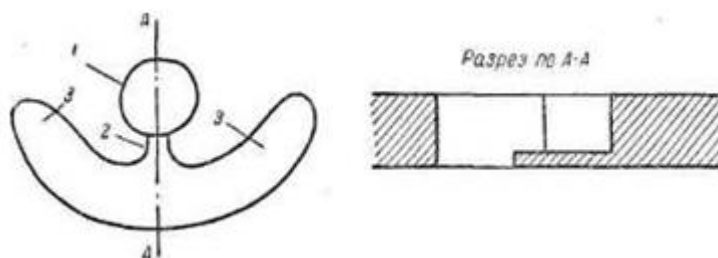
водоемах. В большей или меньшей степени, но ощущают. Во всех. Но если в одних случаях рыба просто собирается к источникам кислорода: к прорубям и майнам, подводным ключам, устьям впадающих ручьев, – то в других случаях массово гибнет. Поэтому биологи четко разделяют собственно замор (сопровождающийся массовой гибелью рыбы), и предзаморное состояние. 2. Но поскольку берегущим природу чиновникам наука не указ, то с юридической точки зрения замор на водоеме начинается с того момента, когда о том объявит бассейновое управление Главрыбвода. Причем не просто объявит «между своими», но и оповестит население: в СМИ и установленными на берегах плакатами. 3. В водоемах, объявленных заморными, ловить рыбу можно, но только получив разрешение все тех же чиновников. (В те годы разрешалось это лишь предприятиям, организациям и колхозам, а при возникновении замора в водоемах, не используемых рыбной промышленностью, – также спортивным обществам. В 2000-х годах и частные граждане получили право ловить на заморных и отшнуровавшихся водоемах, причем даже с применением сетных и ловушковых орудий лова.) 4. Даже если упомянутое разрешение отсутствует, собирать погибшую рыбу на заморных водоемах можно. Вот почему: вести речь о ловле рыбы в заморном (неживом или снулом) состоянии нельзя. Законодательные и нормативные акты подразумевают под ловом рыбы процесс добычи (поимки) живой рыбы, находящейся в водоеме. Следовательно, неживую рыбу, с точки зрения правовых установлений, можно лишь собирать. Таким образом, сбор заморной рыбы не содержит признаков браконьерства (незаконной ловли) и не должен подлежать ответственности ни в административном, ни в уголовном порядке. Другое дело, если замор произошел в рыбопитомнике, на пруду рыбоводного хозяйства и т.д. У разводимой там рыбы есть собственник, по заявлению которого может быть возбуждено дело по иной статье: кража. В водоемах же общего пользования можно собирать, сколько сумеешь вывезти: даже нормы вылова не действуют. Общий вывод: большинство штрафов, наложенных за ловлю или сбор рыбы в период зимнего замора, можно оспорить в суде по административным делам и добиться отмены. Вопрос в другом: стоит ли овчинка выделки? Таскаться по судам, нанимать адвоката (либо самому вникать в тонкости законов и подзаконных актов), терять время, нервы, деньги... Наверное, проще пробить майны на удаленном небольшом пруду или озере – от заморов они страдают сильно, но поле зрения чиновников Главрыбвода при этом не попадают. Пробить, и помочь рыбе в трудный период. Ну и получить вознаграждение за труды, естественно.

Прочие способы ловли

Наметками несколько увеличенных размеров с более прочной сеткой ловят карасей в сильно заросших водорослями небольших прудах, не имеющих окон чистой воды: вытягивают на берег большое количество водной растительности, а затем выбирают рыбу из этой зеленой груды. Рыбачить приходится вдвоем – в одиночку набитую тиной и водорослями мотню наметки на берег не поднять. Карась при таком способе ловли попадает в основном некрупный, хотя при ночной ловле удастся поймать и вполне увесистые экземпляры. Кастинговой (накидной) сетью карася ловят редко – мешает густая водная растительность, в которой предпочитают держаться рыбы. Но когда караси выходят для нереста на мелководье, ловля бывает очень удачной. Нерест крупного (килограммового и выше) карася продолжается недолго, одно-два утра, но если удастся попасть на него с кастинговой сетью, то улов весьма порадует. Место для броски здесь порой определяется не только по всплескам, но и по косвенным признакам: по шевелению торчащих над водой стеблей водных растений, по т. н. «усам», которые образует на поверхности воды неглубоко плывущая крупная рыба, по мелким рыбешкам, во все стороны выпрыгивающим из воды (мальки не разбираются, мирная или хищная рыбина к ним подплывает). Иногда, не имея кастинговой сети либо же не умея ею пользоваться, нерестящегося карася накрывают

наметками – своеобразным движением, похожим на то, каким накрывают сидящую на цветке бабочку. Много карасей ловят прямо руками – в мелководных водоемах, пересыхающих жарким летом. В Полесье, весьма богатом пересыхающими карасиными озерцами, про такой способ ловли говорят: «давить карася». Название вполне отражает суть дела: бредя по колену в топкой смеси воды и ила, ловцы нащупывают карася и мгновенно крепко сдавливают его, не позволяя ускользнуть.

Приложение. Карась на кухне и на столе

Мясо карася сочное, сладковатое и достаточно жирное, однако у крупных рыб проявляется тот же недостаток, что и у прочих их родственников из семейства Карповые: большое изобилие мелких внутримышечных костей. Иногда этим грешат даже некрупные караси, живущие в небольших заросших прудах и растущие очень медленно. Поэтому во всех рецептах я указываю примерный размер рыб, оптимальный для описанного способа приготовления. Лучше всего вкусовые качества карасей проявляются в жареном, тушеном или запеченном виде; вялить либо коптить лучше рыб, пойманных летом в сильно заросших непроточных водоемах – исчезает довольно сильный «травяной» запах. Ну а в уху карась вообще не годится.

Караси, жареные в сметане

Наиболее оптимальный размер рыб для жарения – с ладонь взрослого мужчины, т. е. весом 250-300 гр. Более крупные экземпляры вкус блюда не портят, но еда превращается из удовольствия в скучную борьбу с мелкими костями. Вычищенных, выпотрошенных и промытых карасей указанного размера на куски не нарезают, а жарят целиком. Перед жареньем их посыпают солью, перцем, обваливают в муке, жарят на растительном либо топленом масле. Когда одна сторона подрумянится, рыб переворачивают, заливают сметаной и дожаривают. Если у рыбы присутствует «травяной» запах, то вычищенные тушки следует посолить, легонько натереть уксусом (главное – не переборщить) и оставить на час в прохладном месте. Расход продуктов: 1,5 килограмма карасей, 70 граммов муки, 80 граммов масла, 1 килограмм сметаны.

Караси с клюквой

Карасей жарят, как в предыдущем рецепте, а клюкву толкут, отжимают, добавляют мед и упаривают почти наполовину. Готовых карасей кладут на блюдо и заливают получившимся клюквенно-медовым соком. Вкус – специфический. Расход продуктов: 1 килограмм карасей, по 50 граммов муки и масла, 600 граммов клюквы, 300 граммов меда.

Карась, тушенный в сметане с картофелем и луком

Этот способ годится и для более крупных (до килограмма) рыб. Карасей очистить, выпотрошить, хорошо промыть в проточной воде, при нужде – разрезать на порционные куски. Отварить картофель; репчатый лук, нарезанный кольцами, обжарить в растопленном масле. Карасей обваливать в муке и подрумянить с двух сторон на сковороде. На дно противня уложить поджаренный лук, поверх него – поджаренную рыбу и нарезанный дольками отварной картофель. Посолить, залить сметаной, посыпать молотыми сухарями и поставить разогретую духовку на 20—25 мин. В духовке караси «томятся» и мелкие косточки их размягчаются.

Карась, запеченный в золе

Как уже сказано, для ухи караси решительно не годятся, и если уж очень хочется отведать их прямо на берегу водоема, лучше всего запечь рыб на костре. Рыб (тех же размеров, что и для жарения) не очищают от чешуи, лишь потрошат и промывают. Поместить каждую в отдельности на куски пищевой фольги (маслом фольгу можно не смазывать, карась достаточно жирная рыба) При наличии внутри тушек можно положить мелко нарезанный зеленый лук, листья петрушки и прочую зелень. Посолить, поперчить и тщательно завернуть фольгу, чтобы сок при запекании не вытекал. Разгрести угли прогоревшего костра, уложить пакетики с рыбой в золу, прикрыть сверху горячими углями и запекать 10—15 минут. Подавать прямо в фольге, с запеченным там же картофелем, употреблять с русской водкой в умеренных количествах. Расход продуктов: караси – по улову, картофель – по наличию, соль, специи – по вкусу, водка – не более 100 мл на одну запеченную рыбу.

Карась с грибами, запеченный в фольге

Если запекать карасей не на берегу, а дома, можно сделать вкус предыдущего блюда куда более изысканным. Грибы (лучше шампиньоны или белые) почистить, хорошо промыть в проточной воде и оставить стечь. Лук мелко порезать и зажарить до золотистого цвета в разогретом жире. Положить на поджаренный лук нарезанные соломкой грибы, посолить и слегка потушить, не прикрывая крышкой. Карасей (в отличие от полевых условий) надо очистить от чешуи, выпотрошить, обмыть и посолить. Каждую рыбу положить на отдельный, достаточно большой кусок бытовой алюминиевой фольги, смазанной жиром. Поверх рыбы положить тушеные грибы, тщательно завернуть в фольгу и уложить на противень. Запекать в хорошо разогретой духовке не менее 15 минут. Печеного карася сбрызнуть лимонным соком и подать с молодым отварным картофелем, посыпанным зеленью.

Борщ с карасями

Отварить целиком очищенную свеклу, отвар сцедить и приготовить в нем нарезанные кубиками картофель, морковь и нашинкованную соломкой капусту. Свеклу нарезать соломкой, сбрызнуть уксусом и поставить в прохладное место. Приготовленная таким способом свекла сообщает борщу характерную интенсивную темно-вишневую окраску. Лук мелко нарезать, обжарить на масле до прозрачности, добавить томат и тушить 5 минут. Вместе с приготовленной свеклой положить в отвар, посолить по вкусу и прокипятить. Очищенных и выпотрошенных карасей (обычного для жарки размера) вымыть, обвалить в муке и обжарить на растительном масле с двух сторон. Положить их в борщ и вскипятить еще раз. Внимание: сырую рыбу в воду не класть – борщ не уха – испортите весь вкус! Накрыть крышкой и дать настояться в течение 15–20 минут, после чего подать борщ, положив в каждую тарелку рыбу и заправив «по вкусу рубленой зеленью и сметаной».

Карась тушеный с луком

Карасей (умеренных размеров, до полукилограмма) очистить от чешуи, выпотрошить, хорошо промыть и посолить. Лук нарезать кольцами и обжарить на растительном масле, слегка посолив. Нафаршировать карасей жареным луком и уложить их в глубокую сковороду. Растереть со сливочным маслом муку, разбавить горячими сливками, довести до кипения и залить этой жидкостью рыбу. Заправить по вкусу солью и перцем, прикрыть крышкой и тушить на слабом огне 20—25 минут. Тушеного с луком карася подают с картофельным пюре и свежими помидорами, украсив пучком зелени петрушки.

Шпроты из мелких карасей

Из мелких карасиков в домашних условиях можно приготовить блюдо, по вкусу напоминающее шпроты. Для этого рыбу надо очистить от чешуи, удалить внутренности, головы, плавники и хвосты, тушки промыть. На дно кастрюли (или скороварки) надо положить слой лука, нарезанного колечками, на него посоленные тушки. Уложить таким образом три-четыре слоя, но при этом заполнить кастрюлю не более чем на 2/3 объема. Добавить душистый перец, лавровый лист, залить смесью из растительного масла, уксуса и сухого белого вина (при недостатке последнего ингредиента его заменяют водой). На 1 килограмм рыбы потребуется 200 граммов лука, 100 – масла, 50—9-процентного уксуса и 150 граммов сухого вина или воды, специи и соль по вкусу. Тушить на слабом огне под плотно закрытой крышкой в течение трех – пяти часов, в зависимости от размера (в скороварке 1 —1,5 часа). У готовой рыбы кости становятся настолько мягкими, что их не надо отделять от мяса при употреблении в пищу. Несколько усложнив тот же рецепт, можно добиться почти полной идентичности по вкусу (и по золотистому цвету) с «магазинными» шпротами. Для этого тушки карасиков предварительно помещают в коптилку для горячего копчения, ненадолго, минут на 5, если она уже разогрета, – чтобы тушки слегка пожелтели, подрумянились. Затевать копчение лишь для предварительной обработки карасиной мелочи смысла нет, и обычно процесс совмещают с приготовлением крупной копченой рыбы.

Караси в яичнице

Этот рецепт тоже годится лишь для карасиной мелочи и для людей, не испытывающих панического страха перед холестерином. Вычищенных, выпотрошенных, обезглавленных и промытых карасиков подсаливают, перчат, и помещают в глубокую сковороду (при большом количестве едоков – в глубокий противень), затем заливают растительным маслом слоем 4-5 см, так, чтобы рыбешки буквально в нем плавали.

Сковороду или противень помещают в сильно разогретую духовку и выдерживают карасей в кипящем масле не менее получаса (чем крупнее тушки – тем дольше). Затем излишки масла сливают, а рыбу заливают яйцами (белки заранее перемешаны с желтками) и жарят до готовности яиц.

Получившееся блюдо едят целиком, не разбирая, где рыба, а где яичница, – после томления в кипящем масле косточки совершенно не чувствуются.

Зразы из крупных карасей

Этот и следующий рецепты предназначены для самых крупных карасей, вес которых измеряется килограммами, – избавиться от их мелких косточек помогает мясорубка (при необходимости фарш пропускают через нее дважды).

Крупных карасей потрошат, отделяют головы (чешую можно не снимать). Острым ножом расплаывают вдоль спины и осторожно отделяют филе от хребта и ребер. Пропускают филе через мясорубку, в получившийся фарш выливают одно взбитое сырое яйцо, солят, перчат, и добавляют муку – понемногу, до тех пор, пока фарш не перестает прилипать к рукам.

Затем лепят зразы, используя в качестве начинки для каждой одну столовую ложку смеси из мелко порезанного и обжаренного лука и сваренного вкрутую и измельченного яйца. Получившиеся зразы обваливают в муке и жарят в сковородке на растительном масле и на самом малом огне, не прикрывая крышкой – 20 минут на одной стороне, перевернув – еще 15 минут (при толщине зразов 4-4,5 см).

Тем же способом, лишь не добавляя начинку, можно приготовить и котлеты. Замечено, что и то, и другое блюдо будет вкуснее, если фарш готовить в пропорции 1 к 1 из филе не

только карася, но и менее жирной рыбы, особенно хороши судак и щука.

Расход продуктов: 1 килограмм филе, 2 яйца, 1 большая луковица, масло, мука – по необходимости, соль, перец – по вкусу.

Фаршированный карась, запеченный в духовке

Крупного карася очистить от чешуи, ножницами срезать плавники, стараясь не повредить кожу. Подрезать кожу у головы и хвоста снять ее «чулком». Выпотрошить и промыть рыбу. Всю мякоть снять, а кости и плавники отварить в небольшом количестве подсоленной воды.

Через мясорубку провернуть мякоть и промытые потроха рыбы, репчатый лук, вымоченный в молоке белый хлеб. Полученный фарш заправить растительным маслом, солью, молотым перцем, сахаром по вкусу, сырыми яйцами и жареным луком; неплохо также добавить небольшое количество тертых миндальных орехов.

Фаршем заполнить кожу рыбы и очищенную от жабр и глоточных зубов голову. На хорошо смазанный жиром противень выложить рыбу (туловище и голову), густо смазать ее маслом и добавить отвар из плавников и костей. Запекать в разогретой духовке 40 минут на среднем огне.

Готовую рыбу выложить на блюдо, остудить и нарезать порционными кусками.

Копчение и вяление

Эти два способа приготовления мало чем отличаются от тех, что применяют к прочим карповым рыбам, поэтому всех подробностей расписывать не буду, лишь остановлюсь на тонкостях, связанных с особенностями именно карася. Дело в том, что крупные караси, исправно набирая вес, в длину почти не увеличиваются, т.е. растут в основном в толщину, и к тому же весьма жирны.

Поэтому коптить (горячим копчением) крупных, свыше килограмма, карасей лучше всего, набив им выпотрошенную и промытую брюшную полость отварным рисом или рассыпчатой, на воде (не на молоке!) сваренной гречневой кашей – такая начинка оттягивает излишний жир и излишнюю влагу, позволяя рыбе более равномерно прокоптиться.

Вялить же карасей, начиная с веса в полкило, надо, располовинив им острым ножом спину вдоль хребта.

//-- * * * --//

Ну вот, теперь вы знаете о карасях все, что нужно знать рыболову. Осталось лишь выбрать снасть по душе, присмотреть подходящее озерцо, и...

УДАЧИ НА ВОДОЕМАХ!!!